

LAFE

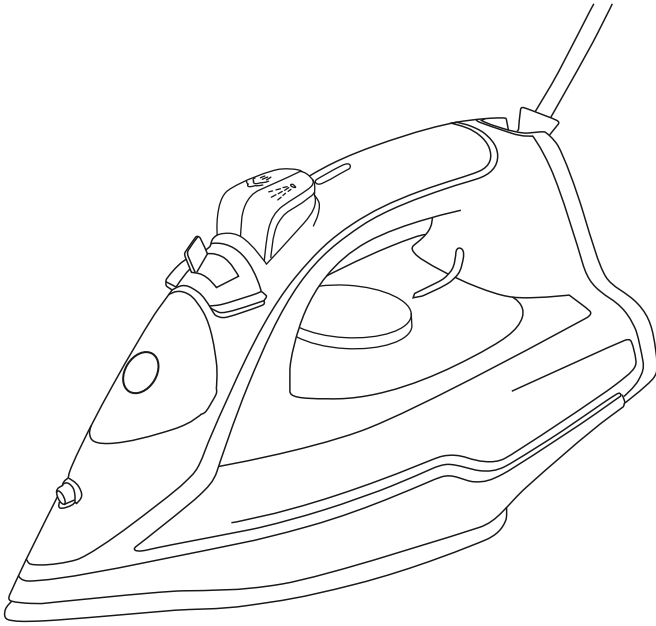

**SteamPro
2200W**

PL Żelazko parowe

EN Steam Iron

CS Elektrická napařovací žehlička

SK Elektrická napařovacia žehlička

HU Elektromos gőzölős vasaló

LT Garinis lygintuvas

LV Tvaika gludeklis

EE Aurutriikraud

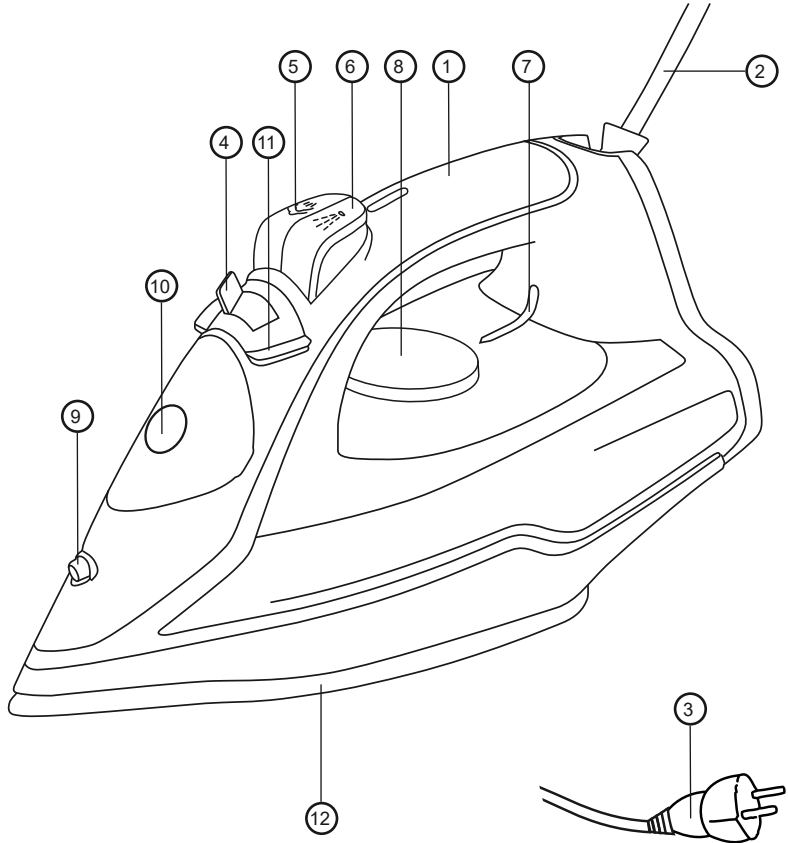

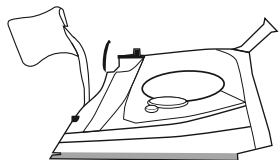

II.

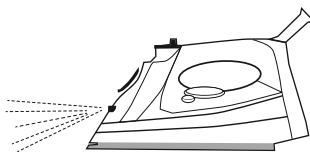

III.

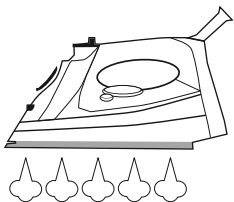

IV.

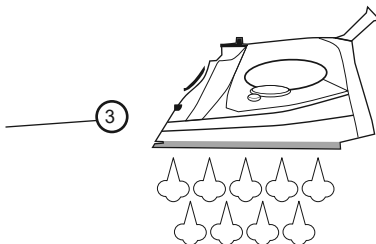

4

V.

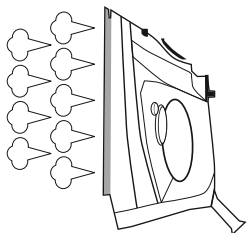

VI.

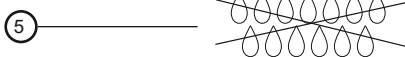

VII.



VIII.

Szanowny Kliencie:

Dziękujemy za zakup produktów marki LAFE:

UWAGA:

Urządzenie przeznaczone jest wyłącznie do użytku domowego.

Urządzenie NIE jest przeznaczone do użytku komercyjnego/profesjonalnego.

Urządzenie NIE jest przystosowane do używania wolnym powietrzem

Uwaga! Przed użyciem należy bezwzględnie zapoznać się z niniejszą instrukcją obsługi w celu uniknięcia niebezpiecznych wypadków oraz dla prawidłowego użycia urządzenia. Instrukcję należy zachować i przechowywać tak by zawsze łatwo można było do niej sięgnąć.

I. WSKAZÓWKI DOTYCZĄCE BEZPIECZEŃSTWA UŻYTKOWANIA

1 – Przed użyciem należy sprawdzić czy napięcie podane na tabliczce znamionowej odpowiada miejscowym parametrom zasilania przy czym należy pamiętać że oznaczenie: AC- to prąd przemienny a DC – to prąd stały.

2 – Przed użyciem rozwinąć i wyprostować przewód zasilający.

3 – Należy zwrócić uwagę czy przewód zasilający oraz wtyczka nie posiada żadnych widocznych uszkodzeń.

4 – Należy zwrócić uwagę by przewód zasilający nie był rozciągnięty nad otwartym ogniem lub innym źródłem ciepła oraz na ostrych krawędziach, które mogą uszkodzić izolację przewodu.

5 – Przed pierwszym użyciem należy usunąć wszelkie elementy opakowania.

Uwaga! W przypadku obudowy z elementami metalowymi, na tych elementach może być naciągnięta mało widoczna folia zabezpieczająca, którą też należy ściągnąć.

6 – Urządzenie nie powinno być używane przez dzieci, osoby o ograniczonej zdolności fizycznej, czuciowej oraz psychicznej bez nadzoru osób uprawnionych lub doświadczonych i zawsze zgodnie z niniejszą instrukcją.

OSTRZEŻENIE: Niniejszy sprzęt może by użytkowany przez dzieci powyżej 8 roku życia oraz osoby o ograniczonej zdolności fizycznej, czuciowej lub psychicznej, lub osoby nie mające doświadczenia lub znajomości sprzętu, TYLKO jeśli odbywa się to pod nadzorem osoby odpowiadającej za ich bezpieczeństwo lub zostały im udzielone wskazówki na temat bezpiecznego użytkowania urządzenia i mają świadomość niebezpieczeństwa związanego z jego użytkowaniem. Dzieci nie powinny bawić się sprzętem. Czyszczenie i konserwacja urządzenia nie powinna być wykonywana przez dzieci, chyba że są powyżej 8 roku życia a czynności te są wykonywane pod nadzorem

7 – Nie wolno pozostawiać urządzenia bez nadzoru w czasie pracy.

8 – Nie wolno zanurzać urządzenia oraz przewodu zasilającego w wodzie lub w żadnych innych cieczach.

9 – Gdy urządzenie nie jest używane zawsze powinno być odłączone od gniazda zasilającego.

10 – Przy wyciąganiu wtyczki z gniazda nigdy nie ciągnij za przewód zasilający tylko za wtyczkę.

11 – Nie wolno wkładać ŻADNYCH METALOWYCH PRZEDMIOTÓW do wnętrza urządzenia

12 – Należy pamiętać, że niektóre części urządzenia oraz obudowy w czasie pracy bardzo się nagrzewają dlatego należy zachować szczególną ostrożność i nie dotykać ich, można się poparzyć – jedynie rączka urządzenia jest wykonana z materiałów nienagrzewających się. Dla tego do momentu wystygnięcia zaleca się chwytanie tylko za rączkę/uchwyty

13 – Urządzenia należy używać tylko na suchej i stabilnej powierzchni.

14 – NIGDY nie nakrywaj urządzenia w czasie pracy ani gdy całkowicie nie wystygnie.

15 – Pamiętaj że elementy grzejne urządzenia wymagają czasu by całkowicie ostygnąć.

16 – Urządzenie jest wykonane w I klasie ochrony przeciwporażeniowej i dla tego bez względu powinno być podłączone do gniazda zasilającego wyposażonego w bolec ochronny.

17 – Napełnianie wodą urządzenia powinno odbywać się przy wyłączonym urządzeniu.

18 – Do zbiornika na wodę NIE wolno dolewać żadnych substancji agresywnych substancji chemicznych, alkoholu i octu.

19 – Urządzenie powinno być napełniane zawsze w zakresie „Min” i „Max” zaznaczonym na wskaźniku wody.

20 – Korzystając z urządzenia należy zapewnić odpowiednią przestrzeń nad i wokół. Urządzenie podczas pracy nie może dotykać żadnych łatwo palnych przedmiotów jak np.: dekoracji, ręczników papierowych, zasłon, odzieży itp.

21 – **NALEŻY ZACHOWAĆ OSTROŻNOŚĆ** jeśli używasz urządzenia na powierzchniach wrażliwych na wysokie temperatury. Zaleca się wtedy korzystać z podkładek izolacyjnych.

22 – **Producent nie odpowiada za szkody powstałe w wyniku nieprawidłowego użycia urządzenia.**

Zaleca się by dla zwiększenia bezpieczeństwa instalacja elektryczna była wyposażona w automatyczny wyłącznik różnicowoprądowy o prądzie uruchamiania 30mA.

Uwaga: Jeśli przewód zasilający lub wtyczka zasilająca ulegnie uszkodzeniu to bezwzględnie wymiany lub naprawy zawsze powinien dokonać wyspecjalizowany zakład naprawczy.

OSTRZEŻENIA

- 1 – Nigdy nie wolno używać urządzenia jeśli jest uszkodzone lub działa w sposób nieprawidłowy.
- 2 – Nigdy nie używać urządzenia jeśli wcześniej upadło z wysokości i wskazuje widoczne oznaki uszkodzenia.
- 3 – Nie używać przedłużaczy lub innych gniazd elektrycznych które nie spełniają obowiązujących norm i przepisów elektrycznych.
- 4 – Wszelkie naprawy, demontaż lub wymiana jakichkolwiek części zawsze powinno być dokonane przez wyspecjalizowany zakład.
- 5 – W przypadku zamoczenia urządzenia oraz elementów takich jak styki elektryczne wtyczka czy przewód przed użyciem należy osuszyć urządzenie i jego elementy.
- 6 – Nie używaj urządzenia mokrymi rękami.
- 7 – Gdy zachodzi obawa, że urządzenie zostało uszkodzone NIGDY nie naprawiaj urządzenia samodzielnie.
- 8 – Przed podłączeniem urządzenia do gniazdka sprawdź czy parametry napięcia w gniazdku odpowiadają parametrom urządzenia z tabliczki znamionowej.
- 9 – Nigdy nie myj urządzenia pod bieżącą wodą ani w taki sposób wy woda do niego ściekała.
- 10 – Nigdy nie kłaść urządzenia włączonego do gniazdka na mokrych powierzchniach.
- 11 – Przed podłączeniem urządzenia do gniazdka sprawdź czy parametry napięcia w gniazdku odpowiadają parametrom urządzenia z tabliczki znamionowej.

II. OBSŁUGA URZĄDZENIA

Rysunek. I

- 1 – Uchwyt
- 2 – Przewód zasilający
- 3 – Wtyczka zasilająca
- 4 – Przełącznik regulacji pary
- 5 – Przycisk wyrzutu pary
- 6 – Przycisk spryskiwacza
- 7 – Lampka sygnalizacyjna
- 8 – Pokrętko termostatu
- 9 – Dysza spryskiwacza
- 10 – Wlew wody
- 11 – Przycisk self clean
- 12 – Stopa prasująca

Przed pierwszym użyciem:



- 1 – Zdejmij folię ochronną oraz wszelkie inne elementy opakowania.
- 2 – Rozwiń i wyprostuj przewód zasilający.
- 3 – Napełnij zbiorniczek na wodę do pełna.
- 4 – Podłącz przewód zasilający do odpowiedniego gniazdka.
- 5 – Obróć pokrętko termostatu, zgodnie z ruchem wskazówek zegara, do pozycji maksymalnej „MAX”, lampka sygnalizacyjna zaświeci się. Lampka zgaśnie gdy żelazko osiągnie odpowiednią temperaturę.
- 6 – Przełącznik regulacji pary ustawić w pozycji „MAX”, para zacznie uchodzić przez otwory w stopie.
- 7 – Pierwsze prasowanie rozpocznij od szmatki, starego ręcznika itp.
- 8 – Gdy para przestanie uchodzić zbiornik z wodą zostanie opróżniony, żelazko jest gotowe do właściwej pracy.

Uwaga: w czasie pierwszego użycia może wydobywać się dym i zapach spowodowane jest to tym że niektóre części w cyklu produkcyjnym mogły być lekko nasmarowane oraz w wyniku wygrzewania się elementów. Jest to zjawisko normalne i powinno ustąpić po pewnym czasie.

Wskazówki dotyczące prasowania

- 1 – Zaleca się posortować artykuły do prasowania według rodzaju tkaniny. Dzięki czemu zmniejszy się częstotliwość regulacji temperatury dla różnych rodzajów tkanin.
- 2 – Jeżeli brak jest pewności z jakim rodzajem tkaniny mamy do czynienia, zaleca się dokonać próby prasowania na małej powierzchni z tyłu lub od wewnętrznej strony ubrania. Próby należy dokonać zaczynając od najniższej temperatury stopniowo ją zwiększając by dobrać odpowiednią.
- 3 – Przed przystąpieniem do prasowania tkanin wrażliwych na temperaturę zaleca się odczekać ok. 3min od momentu nagrzania się żelazka.
- 4 – Tkaniny delikatne jak jedwab, welur, wełna, najlepiej prasować z użyciem specjalnej ściereczki, aby zapobiec powstawaniu plam i przebarwień.

W CELU UZYSKANIA LEPSZYCH REZULTATÓW PRASOWANIA ORAZ UNIKNIĘCIA USZKODZENIA TAKANIN PROSIMY ZAPOZNAĆ SIĘ Z ETYKIETKAMI UMIESZCZONYMI NA ODZIEŻY I PRZESTRZEGAĆ WSKAZÓWEK PRODUCENTA ODZIERZY NA TEMAT WSKAZÓWEK PRASOWANIA. ETYKIETY PRZEDSTAWIONE SĄ CZĘSTO ZA POMOCĄ SYMBOLI PODOBNYCH DO PONIŻSZYCH.

	Syntetyczne, nylon, akryl, polyester.
	Wełna, jedwab.
	Bawełna, len.

Napełnianie wodą (rys. II)

- 1 – Odłącz żelazko od zasilania.
- 2 – Przesuń suwak regulacji pary w pozycję MIN.
- 3 – Za pomocą dołączonego pojemnika napełnij zbiornik żelazka przez wlot wody.
- 4 – Poziom wody nie powinien przekroczyć wskaźnika Max na obudowie zbiornika.

UWAGA: Zaleca się używania wody destylowanej lub zdemineralizowanej. Nie używaj wody zmieszanej ze środkami chemicznymi ani żadnych innych cieczy.

Prasowanie na sucho

- 1 – Podłącz żelazko do odpowiedniego gniazdka zasilania.
- 2 – Ustaw pokrętko termostatu na odpowiednią pozycję według wskaźni na metce.
- 3 – Lampka zasilania zaświeci się, żelazko nagrzewa się.
- 4 – Po zgaśnięciu lampki urządzenie jest gotowe do użycia.



Spryskiwacz (rys. III)

- 1 – Funkcja spryskiwacza może być użyta zawsze bez względu na inne ustawienia żelazka.
- 2 – Przed użyciem należy napełnić zbiornik wody (patrz napełnianie wodą).
- 3 – Skieruj dyszę wylotowa na prasowaną powierzchnię.
- 4 – Spryskiwacz uruchamia się przyciskiem (Rys. 1 pkt. 6).
- 5 – By funkcja zadziałała może być konieczne kilkakrotne przyciśnięcie przycisku spryskiwacza.



Prasowanie z parą (rys. IV)

- 1 – Przed użyciem należy napełnić zbiornik wody (patrz napełnianie wodą).
- 2 – Podłącz żelazko do odpowiedniego gniazdka zasilania.
- 3 – Ustaw pokrętko termostatu (obracając zgodnie z ruchem wskazówek zegara) na odpowiednią pozycję według wskaźni na metce.
- 4 – Lampka zasilania zaświeci się, żelazko nagrzewa się.
- 5 – Po zgaśnięciu lampki urządzenie jest gotowe do użycia.
- 6 – Ustaw przełącznik ilości pary w odpowiedniej pozycji (Rys.1 pkt. 4) przy czym „Min” najmniejsza ilość pary a „Max” największa ilość. Ilość wydalaney pary jest uzależniona również od nastawy termostatu – przy mniejszej temperaturze, ● jedna kropka lub ●● dwie kropki mniej a przy większej ●●● trzy kropki, więcej pary.



Uderzenie parą (rys. V)

Ta funkcja powoduje wyrzucenie jednorazowe dużej ilości pary ok. 80g dla uzyskania lepszego efektu przy prasowaniu trudnych do prasowania materiałów lub materiałów mocno wygniecionych.

- 1 – Napełnij żelazko wodą (patrz „napełnianie wodą”).
- 2 – Przekręć pokrętko termostatu (obracając zgodnie z ruchem wskazówek zegara) do pozycji ●●● trzy kropki lub „Max” (Uwaga funkcja uderzenie parą działa prawidłowo tylko na ustawieniu ●●● trzy kropki lub „Max”).
- 3 – Lampka zasilania zaświeci się, żelazko nagrzewa się.
- 4 – Po zgaśnięciu lampki urządzenie jest gotowe do użycia.
- 5 – Po naciśnięciu przycisku (Rys. 1 pkt. 5) zostanie wyrzucony silny strumień pary z otworów znajdujących się w stopie

żelazka. W razie potrzeby czynność można powtórzyć odczekując parę sekund. Nie zaleca się stosowania tej funkcji więcej niż trzy razy pod rząd.

Uwaga: Do uruchomienia tej funkcji może być konieczne kilkakrotne naciśnięcie przycisku „uderzenie parą”.

Prasowanie z parą w pionie

UWAGA: Nie wolno prasować odzieży ani tkani znajdujących się na ludziach lub na zwierzętach. Wydobywająca para oraz stopa żelazka są bardzo gorące.

1 – Napełnij żelazko wodą (patrz „napełnianie wodą”).

2 – Przekręć pokrętko termostatu (obracając zgodnie z ruchem wskazówek zegara) do pozycji (● ● ● trzy kropki) lub „Max” (Uwaga funkcja uderzenie parą działa prawidłowo tylko na ustawieniu (● ● ● trzy kropki) lub „Max”.

3 – Lampka zasilania zaświeci się, żelazko nagrzewa się.

4 – Po zgaśnięciu lampki urządzenie jest gotowe do użycia.

5 – Przytrzymaj żelazko w odległości ok 15-30 cm od ubrania.

6 – Naciśnij przycisk wyrzutu pary.

7 – Para wniknie w strukturę tkaniny wygładzając zagniecenia.

System samooczyszczenia. Anti-Calc

Żelazko wyposażone jest w system samoczyszczący – zapobiegający osadzeniu się kamienia i minerałów.

Uwaga: Mimo że żelazko zaopatrzone jest w wbudowany system zapobieganiu osadzaniu się kamienia, który ma na celu ograniczenie powstawania kamienia podczas prasowania z parą, nie jest on w stanie całkowicie zatrzymać naturalnego procesu osadzania się kamienia. Dlatego czasami przy pracy z parą poprzez otwory w stopie mogą wydobywać się drobiny kamienia.

System Self Cleaning (Rys. 1 pkt. 11)

Funkcja ta służy do usuwania kamienia i minerałów osadzających się w urządzeniu. Zaleca się by odkamienianie wykonywać przynajmniej raz w miesiącu. Częstotliwość zależy od twardości używanej wody, im twardsza tym czyszczenie powinno wykonywać się częściej.

1 – Napełnij żelazko wodą do połowy.

2 – Umieść żelazko na stabilnej powierzchni w pozycji pionowej.

3 – Podłącz do odpowiedniego gniazdka zasilającego.

4 – Ustaw pokrętko termostatu w pozycję „Max”.

5 – Lampka sygnalizacyjna zaświeci i żelazko zacznie się nagrzewać.

6 – Gdy lampka zgaśnie żelazko osiągnęło odpowiednią temperaturę.

7 – Odłącz żelazko od zasilania.

8 – Przytrzymaj żelazko w pozycji poziomej nad zlewem.

9 – Przyciśnij i przytrzymaj przycisk Self clean (Rys.1 pkt. 11).

10 – Z otworów w stopie zacznie wydobywać się para wyrzucając jednocześnie osadzony kamień i minerały.

11 – Dla dokładniejszego czyszczenia można lekko poruszać żelazkiem w przód i w tył.

12 – Czynność wykonuj aż do momentu kiedy cała woda zostanie wykorzystana.

13 – Zwolnij przycisk Self Clean i odstaw żelazko do wystygnięcia.

14 – Po całkowitym wystygnięciu, przetrzyj stopę żelazka wilgotną zimną ściereką.

UWAGA: podczas wykonywania czyszczenia zachowaj szczególną ostrożność. Wydobywająca się para oraz żelazko są bardzo gorące.

Zaleca się by do prasowania z parą używać wody destylowane która w znacznym stopniu ogranicza osadzanie się kamienia i minerałów.

System zapobiegający kapaniu Anti-Drip (rys. VII)

Jest to system który powstrzymuje wypływanie wody ze stopy żelazka w niskich temperaturach. Podczas używania system działa automatycznie. W czasie pracy może wydawać głośny sykający dźwięk, w szczególności podczas nagrzewania i podczas chłodzenia. To zjawisko jest zupełnie normalne i wskazuje że system działa poprawnie.

System Auto STOP

Funkcja Auto STOP jest to system który automatycznie wyłącza pozostawione bez opieki podłączone do prądu żelazko. System ten jest bardzo czuły i może się włączyć (wyłączyć żelazko) podczas zbyt powolnego prasowania. Wystarczy dynamicznie poruszyć żelazkiem by zostało ono ponownie uruchomione.

Auto STOP w pozycji poziomej

- 1 – Jeśli podłączone żelazko pozostawimy bez opieki w pozycji poziomej (do prasowania) system zareaguje po ok. 30 sekundach. Po tym czasie żelazko zostanie automatycznie wyłączone. Rozlegnie się krótki sygnał dźwiękowy. 
- 2 – By ponownie uruchomić żelazko należy dynamicznie poruszać żelazkiem.

Auto STOP w pozycji pionowej

- 1 – Jeśli podłączone żelazko pozostawimy bez opieki w pozycji pionowej system zareaguje po ok. 8 minutach. Po tym czasie żelazko zostanie automatycznie wyłączone. Rozlegnie się krótki sygnał dźwiękowy.
- 2 – By ponownie uruchomić żelazko należy dynamicznie poruszać żelazkiem.

Uwaga: Żelazko potrzebuje ok 1 minuty na ponowne osiągnięcie wcześniej ustawionej temperatury stopy.

Wylewanie Wody (rys. VIII)

- 1 – Ustaw przełącznik regulacji pary w pozycję „Min”.
- 2 – Odłącz żelazko od zasilania.
- 3 – Otwórz otwór wlewu wody i przechyl żelazko by wylać wodę ze zbiornika delikatnie potrząsając.
- 4 – Pamiętaj zawsze przed schowaniem żelazka odczekaj aż całkowicie wystygnie.

Uwaga: Zaleca się by po zakończeniu prasowania przełącznik regulacji pary był zawsze ustawiony w pozycji „Min” i woda z żelazka była wylana.

III. CZYSZCZENIE I KONSERWACJA

UWAGA Czyść tylko zimne urządzenie.

- 1 – Przed czyszczeniem urządzenia upewnij się że jest odłączone od zasilania i czy wystarczająco ostygło.
- 2 – Urządzenie można czyścić wilgotną ścierką. Można użyć niewielką ilość środka czyszczącego nieścieralnego.
- 3 – Do usuwania zabrudzeń i osadów ze stopy nie wolno używać ostrych ani szorstkich przedmiotów.
- 4 – Do czyszczenia żelazka nie wolno używać środków ścierających, octu ani innych substancji chemicznych.

IV. DANE TECHNICZNE

Model: SteamPro 2200 W

Zasilanie: AC 220-240 V, 50/60 Hz

Moc: 2200 W

Dear Customer:

Thank you for choosing LAFE products:

WARNING:

The device is intended for domestic use only.

The device is NOT intended for commercial/professional use.

The device is NOT intended to be used outside.

Note! Prior to use, you should familiarize yourself with this instruction manual in order to avoid accidents and to ensure proper use of the appliance. Manual should be kept and stored so that it is always easy to reach.

I. SAFETY INSTRUCTIONS FOR USE

- 1 – Before use, check if the voltage indicated on the rating plate corresponds to the local power supply parameters, bearing in mind that the designation AC means alternating current and DC – direct current.
- 2 – Expand and straighten the power cord before use.
- 3 – Make sure that the power cord and the plug do not have any visible damage.
- 4 – Make sure that the power cord is not stretched over an open flame or other source of heat as well as sharp edges that may damage the insulation.
- 5 – Before first use, remove all packing elements.

Note! Housing with metal elements may include barely-visible protective film stretched over those parts, which needs to be removed.

- 6 – The appliance should not be used by children or persons with reduced physical, sensory and mental ability without attendance of qualified or experienced persons and should always be used in accordance with the instruction manual.

WARNING: This appliance can be used by children over the age of 8 and persons with limited physical, sensory or mental capabilities, or persons without experience and knowledge of the appliance, ONLY if used under the supervision of a person responsible for their safety or if they have been given guidance on safe use of the appliance and are aware of the hazards associated with its use. Children should not play with the appliance. Cleaning and maintenance operations should not be performed by children unless they are over the age of 8 and these operations are performed under supervision

- 7 – Do not leave the appliance unattended during operation.
- 8 – Do not immerse the device and the power cord in water or any other liquid.
- 9 – When the appliance is not in use, it should always be disconnected from the electrical outlet.
- 10 – When removing the plug from the socket, do not pull the cord, but the plug.
- 11 – NEVER PLACE ANY METAL ITEMS inside the appliance.
- 12 – Remember that some parts of the device and housing get very hot during operation. Be cautious and do not touch them – you can get burned. Only device handle is made from thermally insulating materials. Therefore, hold the device by the handle(s) as long as it is hot.
- 13 – Use the device on dry and stable surface only.
- 14 – Never cover an operating or not cooled device.
- 15 – Remember that heat elements of the device require time to cool down completely.
- 16 – The device is class I IEC protection and it should always be plugged into a socket with earth protection pin.
- 17 – The device should be switched off when being filled with water.
- 18 – Do NOT add any aggressive chemicals, alcohol, or vinegar to the water container.
- 19 – The water level in the device should always be between “Min.” and “Max.”
- 20 – Ensure adequate space around and above the device when using it. The device must not touch any flammable objects such as trimmings, paper towels, curtains, clothes during operation.
- 21 – BE CAUTIOUS when using the device on surfaces sensitive to high temperatures. Insulating pads are recommended.
- 22 – **The manufacturer shall not be liable for any damage caused by improper using of the appliance.**

For security reasons, it is recommended for the electrical wiring to be equipped with a 30 mA residual-current circuit breaker.

Note: If the power cord or the mains plug is damaged, it should always be replaced or repaired at a specialized repair facility.

WARNINGS

- 1 – Never use the appliance if it is damaged or works abnormally.
- 2 – Do not use the appliance if it has been dropped from a height and shows visible signs of damage.
- 3 – Do not use extension cords or other electrical outlets that do not meet current electrical standards and codes.
- 4 – Any repair, removal or replacement of any parts should always be performed at a specialized facility.
- 5 – In the event of external components such as the electrical contacts, the plug or the cord getting wet, make sure to dry the kettle and its elements before use.
- 6 – Never handle or operate the appliance with wet hands.
- 7 – If you think the appliance might be broken, NEVER try to repair it yourself.
- 8 – Do not use the device in bath tub or shower, above sink, or near any other tank with water or other liquid.
- 9 – Never wash the device in running water or in any manner, which allows water to drip onto the device.
- 10 – Never put the device connected to mains outlet on wet surface.
- 11 – Before connecting the device to mains outlet, check whether mains parameters are compliant with the values indicated on rating plate of the device.

II. OPERATION:

Fig. I

- 1 – Handle
- 2 – Cord
- 3 – Plug
- 4 – Steam control
- 5 – Steam burst button
- 6 – Spray button
- 7 – Control light
- 8 – Thermostat dial
- 9 – Spray nozzle
- 10 – Water inlet
- 11 – Self Clean button
- 12 – Soleplate

Before first use:



- 1 – Remove the protective film and other packaging elements.
- 2 – Unwind and straighten the power cord.
- 3 – Fill up the water tank.
- 4 – Plug the power cord into an appropriate power socket.
- 5 – Turn the thermostat dial clockwise to the maximum position „MAX“; the control light shall turn on. The light goes off when the iron reaches the correct temperature.
- 6 – Switch the steam control to „MAX“ position; the steam shall start to pass through the vents in the soleplate.
- 7 – Before first use, iron an old piece of cloth or towel, etc.
- 8 – When the steam stops to come out and the water tank is empty, the iron is ready to use.

Note: during the first use, a small amount of smoke and odour may appear. This is due to curing of the elements as well as to the fact that some parts have been lightly greased in the production cycle. This is normal and should disappear shortly.

Ironing tips

- 1 – It is recommended to sort the garments according to the type of fabric. It shall reduce the frequency of temperature regulation for different types of fabrics.
- 2 – If you are not sure about the type of fabric, it is advisable to make a test on a small area on the back or on the inside of the garment. Tests should be made starting from the lowest temperature, gradually increasing the heat to choose the right setting.
- 3 – Before ironing temperature sensitive fabrics, it is recommended to wait approx. 3min after the iron has heated up.
- 4 – Delicate fabrics, such as silk, velvet, wool, should be ironed with the use of a special cloth to prevent stains and discolourations.

IN ORDER TO OBTAIN BETTER IRONING RESULTS AND PREVENT DAMAGE TO FABRICS, PLEASE READ THE LABELS ON THE RESPECTIVE GARMENTS AND FOLLOW THE MANUFACTURER'S GUIDELINES REGARDING IRONING. LABELS OFTEN CONTAIN SYMBOLS SIMILAR TO THE FOLLOWING:

	Synthetic fibres, nylon, acrylic, polyester.
	Wool, silk.
	Cotton, linen.

Filling (Fig. II)

- 1 – Unplug the iron.
- 2 – Set the steam control to MIN.
- 3 – Fill up the water tank through the water inlet, using the supplied container.
- 4 – Water level should not exceed the MAX. mark on the housing.

CAUTION: Use only distilled or demineralised water. Do not use water mixed with chemical agents or other liquids.

Dry ironing

- 1 – Plug the iron to an appropriate power socket.
- 2 – Set the thermostat dial according to the guidelines on the garment label.
- 3 – The control light shall turn on; the iron starts to heat up.
- 4 – When the light goes off, the appliance is ready to use.

Spray (Fig. III)



- 1 – Spray function is available regardless of other iron settings.
- 2 – Before use, you have to fill up the water tank (see: Filling).
- 3 – Aim the spray nozzle at the ironed fabric.
- 4 – Press the spray button (Fig. 1 item 6).
- 5 – You may have to press the spray button a few times in order to pump the water.

Steam ironing (Fig. IV)



- 1 – Before use, you have to fill up the water tank (see: Filling).
- 2 – Plug the iron to an appropriate power socket.
- 3 – Set the thermostat dial (rotating it clockwise) according to the guidelines on the garment label.
- 4 – The control light shall turn on; the iron starts to heat up.
- 5 – When the light goes off, the appliance is ready to use.
- 6 – Set the steam control to an adequate position (Fig. 1 item 4), where „MIN” means the minimum amount of steam and „MAX” the maximum amount of steam. The amounts of steam released depends also on the thermostat setting – at lower temperature, ● one dot or ● ● two dots, less steam is released and at higher, ● ● ● three dots, more.

Steam burst (Fig. V)

This function causes a single burst of steam (approx. 80g). It is used for obtaining better ironing effect while working with very creased fabrics or fabrics difficult to iron.

- 1 – Fill up the water tank (see: Filling).
- 2 – Set the thermostat dial (rotating it clockwise) to ● ● ● three dots or „MAX” position (Note: Steam burst function is available only at the ● ● ● three dots or „MAX” temperature setting).
- 3 – The control light shall turn on; the iron starts to heat up.
- 4 – When the light goes off, the appliance is ready to use.
- 5 – Press the steam burst button (Fig. 1 item 5); a powerful jet of steam shall be released through the vents in the soleplate. If necessary, wait a few seconds and repeat the procedure. It is not recommended to use this function more than three times in a row.

Note: You may have to press the steam burst button a few times in order to pump the water.

Vertical steaming

CAUTION: DO NOT iron garments while they are being worn by people or animals! The steam and the soleplate are very hot.

- 1 – Fill up the water tank (see: Filling).
- 2 – Set the thermostat dial (rotating it clockwise) to (●●● three dots) or „MAX“ position (Note: Steam burst function is available only at the (●●● three dots or „MAX“ temperature setting).
- 3 – The control light shall turn on; the iron starts to heat up.
- 4 – When the light goes off, the appliance is ready to use.
- 5 – Hold the iron vertically about 15-30 cm from the garment.
- 6 – Press the steam burst button.
- 7 – The steam shall penetrate the fabric and remove creases.

Self Clean System Anti-Calc

The iron features the Self Clean system, which prevents scale and minerals build-up.

Note: Although the iron features a built-in system of scale prevention, which aims to reduce scale formation during steam ironing, it is not able to stop the natural process of scaling completely. Therefore, during steam ironing, scale particles may sometimes drop through the vents in the soleplate.

Self Clean System (Fig. 1 item 11)

This function is used to remove scale and minerals build-up deposited in the appliance. It is recommended to perform descaling at least once a month. The frequency depends on the hardness of water used; the harder the water, the more frequently the cleaning should be performed.

- 1 – Fill the water tank to half the capacity.
- 2 – Place the iron vertically on a stable surface.
- 3 – Plug the iron to an appropriate power socket.
- 4 – Set the thermostat dial to „MAX“ position.
- 5 – The control light shall turn on and the iron shall start to heat up.
- 6 – When the light goes off, the iron has reached the right temperature.
- 7 – Unplug the iron.
- 8 – Hold the iron horizontally over a sink.
- 9 – Press and hold the Self Clean button (Fig. 1 item 11).
- 10 – Through the vents in the soleplate, the steam shall start to emerge, rinsing out scale and minerals.
- 11 – For more thorough cleaning, you can rock the iron slightly back and forth.
- 12 – Repeat the procedure until the water tank is empty.
- 13 – Release the Self Clean button and allow the iron to cool down.
- 14 – When completely cooled down, wipe the soleplate with a cold, damp cloth.

NOTE: Use special caution during the cleaning procedure. The steam and the soleplate are very hot.

It is recommended to use distilled water during steam ironing; it significantly reduces scale and minerals build-up process.

Anti-Drip System (Fig. VII)

It prevents water from escaping from the soleplate when the temperature is low. The system is always active during operation. A loud, hissing noise may appear, particularly during heating and cooling. This is perfectly normal and indicates that the system is working properly.

Auto STOP System

Auto STOP system automatically turns off the plugged in iron when left unattended. The system is very sensitive and may activate (i.e. turn off the iron) while moving the iron too slowly. Move the iron more dynamically to be resume the heating.

Auto STOP in horizontal position

- 1 – If the plugged in iron is left unattended in a horizontal position (flat), the system shall react after approx. 30 seconds. The iron is automatically turned off. A short acoustic signal is emitted. (((●)))
- 2 – Move the iron dynamically to be resume the heating.

Auto STOP in vertical position

- 1 – If the plugged in iron is left unattended in a vertical position, the system shall react after approx. 8 minutes. The iron is automatically turned off. A short acoustic signal is emitted.
- 2 – Move the iron dynamically to resume the heating.

Note: The iron needs approx. 1 minute to heat up to the previously set temperature.

Emptying (Fig. VIII)

- 1 – Set the steam control to „MIN“.
- 2 – Unplug the iron.
- 3 – Open the water inlet and tilt the iron to pour away the remaining water; you may shake the iron slightly to facilitate the process.
- 4 – REMEMBER: before storing the iron, always allow the appliance to cool down completely.

Note: It is recommended to store the iron empty, with the steam control set to „MIN“ position.

III. CLEANING AND MAINTENANCE**NOTE Clean the appliance ONLY when cold!**

- 1 – Before cleaning, make sure the appliance is unplugged and cool.
- 2 – Clean the appliance with damp cloth. You can use a small amount of non-abrasive cleaning agent.
- 3 – Do not use sharp or abrasive cleaning agents or objects to clean the soleplate.
- 4 – Do not use abrasive agents, vinegar nor other chemical substances.

IV. TECHNICAL DATA

Model: SteamPro 2200 W

Rated voltage: AC 220-240 V, 50/60 Hz

Max. power: 2200 W

Vážený zákazník!

Děkujeme Vám za zakoupení výrobku značky LAFE.

POZOR!

Zařízení je určeno výhradně pro použití v domácnosti.

Zařízení NENÍ určeno pro komerční/profesionální použití.

Zařízení NENÍ přizpůsobeno k venkovnímu využití.

Pozor! Před prvním použitím váhy je bezpodmínečně nutné přečíst si tento návod - předejdete tak nehodám a budete si jisti, že přístroj používáte správně. Návod uschovejte tak, abyste jej v případě potřeby vždy snadno našli.

I. BEZPEČNOSTNÍ POKYNY

1 – Před použitím přístroje zkontrolujte, zda napětí uvedené na výrobním štítku odpovídá lokálním parametrům elektrické sítě, přičemž pamatujte, že označení: AC - je střídavý proud a DC - stejnosměrný proud.

2 – Před použitím rozmotejte a narovnejte napájecí kabel.

3 – Zkontrolujte, zda napájecí kabel a zástrčka nejsou nijak poškozeny.

4 – Dejte pozor, aby napájecí kabel nebyl roztažen nad otevřeným oknem nebo jiným zdrojem tepla a nad ostrými hranami, které by mohly poškodit izolaci kabelu.

5 – Před prvním použitím odstraňte všechny části obalu.

Pozor! Pokud jsou na krytu kovové elementy, mohou být chráněny ochrannou fólií - tuto fólii je potřeba také odstranit.

6 – Přístroj nesmí používat děti, osoby s omezenými fyzickými, smyslovými a psychickými schopnostmi bez dozoru oprávněných nebo zkušených osob a v souladu s tímto návodem.

UPOZORNĚNÍ: Toto zařízení mohou používat děti starší než 8 let života a osoby s omezenou tělesnou, citovou nebo psychickou způsobilostí nebo osoby, které nemají zkušeností nebo znalost zařízení, JEN když se toto realizuje pod dohledem osoby, která je zodpovědná za jejich bezpečnost nebo když jim byli poskytnuté pokyny ohledem bezpečného užívání zařízení a jsou si vědomé rizika spojeného s jeho užíváním. Děti si nesmějí hrát se zařízením. Čištění a údržbu zařízení nesmí provádět děti, leda že jsou starší 8 let života a práci provádí pod dohledem

7 – Přístroj za provozu nenechávejte bez dozoru.

8 – Přístroj a jeho napájecí kabel neponořujte do vody ani žádných jiných kapalin.

9 – Pokud přístroj nepoužíváte, vždy jej vypojte z elektrické zásuvky.

10 – Při vypořádání z elektrické zásuvky netahejte za kabel, nýbrž pouze za zástrčku.

11 – Dovnitř toustovače je zakázáno vkládat JAKÉKOLI KOVOVÉ PŘEDMĚTY.

12 – Pamatujte, že některé části přístroje a krytu se během provozu ohřívají, proto buďte velmi opatrní a nedotýkejte se jich - mohli byste se popálit. Pouze rukojeť/ucha jsou vyrobeny z materiálu, který se nezahřívá. Proto je doporučeno dotýkat se až do vychladnutí přístroje pouze rukojetí/uch.

13 – Přístroj používejte pouze na suchém a stabilním povrchu.

14 – NIKDY přístroj ničím nepřikryvejte - během práce ani do vychladnutí.

15 – Pamatujte, že topné prvky přístroje potřebují určitý čas k tomu, aby vychladly.

16 – Přístroj je vyroben v 1. třídě ochrany proti zasažení elektrickým proudem, proto musí být bezpodmínečně zapojen do zásuvky s ochranným kolíkem.

17 – Přístroj naplňte vodou jen tehdy, když je vypnutý.

18 – Do nádoby na vodu NELIJTE žádné agresivní chemické látky, alkohol ani ocet.

19 – Hladina vody se musí nacházet vždy mezi značkami MIN. a MAX.

20 – Během provozu přístroje musí být vždy zajištěn dostatečný prostor nad přístrojem a kolem něj. Přístroj se během provozu nesmí dotýkat žádných hořlavých předmětů, jako jsou: dekorace, papírové ručníky, záclony, oblečení apod.

21 – BUĎTE VELMI OPATRNÍ, používáte-li přístroj na plochách citlivých na vysoké teploty.. V tom případě doporučujeme použít izolační podložky.

22 – **Výrobce neodpovídá za škody vzniklé v důsledku nesprávného použití přístroje.**

Pro zvýšení bezpečnosti doporučujeme aby byla elektroinstalace vybavena automatickým rozdílovým vypínačem s proudem aktivace 30 mA.

Pozor: Pokud budou napájecí kabel nebo zástrčka poškozeny, musí být tyto díly bezpodmínečně vyměněny ve specializované opravně.

UPOZORNĚNÍ

- 1 – Přístroj nikdy nepoužívejte, pokud je poškozen nebo funguje nesprávně.
- 2 – Nikdy nepoužívejte topinkovač, který spadl z výšky nebo je viditelně poškozen.
- 3 – Nepoužívejte prodlužovací kabely ani jiné elektrické zásuvky, které nesplňují platné normy a předpisy v oblasti elektrické energie.
- 4 – Veškeré opravy, demontáž nebo výměnu jakýchkoli dílů smí provádět vždy pouze specializovaný servis.
- 5 – Pokud vnější elementy, jako jsou elektrické kontakty, zástrčka nebo kabel, namočíte ve vodě, před opětovným použitím je přístroj nutné důkladně vysušit.
- 6 – Přístroj neobsluhujte mokřýma rukama.
- 7 – Máte-li podezření, že je přístroj poškozen, NIKDY se nepokoušejte jej opravit svépomocí.
- 8 – Nepoužívejte přístroj ve vaně, nad dřezem, pod sprchou nebo v blízkosti jiné nádoby s vodou či jinou kapalinou.
- 9 – Nikdy nemýjte přístroj pod tekoucí vodou ani jiným způsobem, při němž by do něj mohla stékat voda.
- 10 – Nikdy nepokládejte přístroj zapojený do zásuvky na mokré plochy.
- 11 – Před zapojením přístroje do elektrické zásuvky zkontrolujte, zda parametry napětí v zásuvce odpovídají parametrům na výrobním štítku.

II. OBSLUHA ZAŘÍZENÍ

Obr. 1

- 1 – Držák
- 2 – Napájecí vodič
- 3 – Napájecí zástrčka
- 4 – Přepínač regulace páry
- 5 – Tlačítko výfuku páry
- 6 – Tlačítko postřikovače
- 7 – Signalizační žárovka
- 8 – Otočná páčka termostatu
- 9 – Tryska postřikovače
- 10 – Plnicí hrdlo vody
- 11 – Tlačítko selfclean
- 12 – Žehlicí pata

Před prvním použitím:



- 1 – Odstraňte ochrannou fólii a veškeré další díly balení
- 2 – Rozviňte a napřimte napájecí vodič
- 3 – Nalijte vodu do vodní nádržky po rysku
- 4 – Napojte napájecí vodič na vhodnou zásuvku
- 5 – Otočte páčku termostatu ve směru pohybu hodinových ručiček do maximální polohy „MAX“, signalizační žárovka se rozsvítí. Žárovka zhasne, když dosáhne žehlička vhodné teploty.
- 6 – Přepínač regulace páry nastavit na polohu „MAX“, pára bude unikat otvory v patě.
- 7 – První žehlení vyzkoušejte na hadříku, starém ručníku apod.
- 8 – Když pára přestane unikat, je vodní nádržka vyprázdněná a žehlička je připravená k vlastnímu žehlení.

Pozor: během prvního použití se může vylučovat kouř a zvláštní vůně; je to z toho důvodu, že některé díly jsou ve výrobním cyklu lehce namazány, a také v důsledku ohřívání se dílů. Toto je běžný jev a měl by zaniknout po určité době.

Pokyny týkající se žehlení

- 1 – Doporučuje se vytřít tkaniny k žehlení podle druhu. Díky tomu se sníží frekvence regulace teploty pro různé druhy tkanin.
- 2 – Pokud nemáte jistotu, jaký máte druh tkaniny, proveďte zkoušku žehlení na malé ploše ze zadu nebo z vnitřní strany oděvu. Zkoušku musíte provést při nejnižší teplotě a postupně jí zvyšovat aby jste zvolili vhodnou teplotu.
- 3 – Před zahájením žehlení tkanin citlivých na vysokou teplotu se doporučuje vyčkat cca 3min od momentu, když žehlička dosáhne nastavenou teplotu.
- 4 – Jemné tkaniny jako je hedvábí, velur, vlna, nejvhodněji žehlit s využitím zvláštního hadříku, aby se předešlo vzniku skvrn a změn barvy.

ABY JSTE DOSÁHLI LEPŠÍCH EFEKTŮ ŽEHLENÍ A ABY SE ZABRÁNILO POŠKOZENÍ TKANINY SEZNAMTE SE S ETIKETAMI UMÍSTĚNÝMI NA ODĚVU A DODRŽTE POKYNY VÝROBCE ODĚVU OHLEDNĚ ŽEHLENÍ. ETIKETY JSOU ČÁSTO ZOBRAZENY POMOCI SYMBOLŮ PODOBNÝCH NIŽE UVEDENÝM.

	Syntetické, nylon, akryl, polyester.
	Vlna, hedvábí.
	Bavlna, len.

Plnění vodou (obr. II)

- 1 – Odpojte žehličku od napájení.
- 2 – Posuňte šoupátko regulace páry do polohy MIN.
- 3 – Pomocí připojené nádoby nalijte vodu do nádržky žehličky plnicím otvorem.
- 4 – Hladina vody nesmí překročit ukazatel Max na plášti nádržky.

POZOR: Doporučuje se používat destilovanou nebo demineralizovanou vodu. Nepoužívejte vodu smíchanou s chemickými prostředky ani žádné jiné kapaliny.

Žehlení na sucho

- 1 – Napojte žehličku na vhodnou napájecí zásuvku.
- 2 – Nastavte páčku termostatu na vhodnou polohu podle doporučení na etiketě.
- 3 – Žárovka napájení se rozsvítí, žehlička se ohřívá.
- 4 – Po zhasnutí žárovky je zařízení připraveno k použití.

Postřikovač (obr. III)



- 1 – Funkce postřikovače se může použít vždy bez ohledu na jiná nastavení žehličky.
- 2 – Před použitím je třeba naplnit nádržku vodou (viz plnění vodou).
- 3 – Namiňte výfukovou trysku na žehlenou plochu.
- 4 – Postřikovač se spouští tlačítkem (Obr. 1 bod 6).
- 5 – Aby se funkce spustila, může být nutné několikanásobné stlačení tlačítka postřikovače.

Žehlení s párou (obr. IV)



- 1 – Před použitím je třeba naplnit nádržku vodou (viz plnění vodou).
- 2 – Napojte žehličku na vhodnou napájecí zásuvku.
- 3 – Nastavte páčku termostatu (otáčením ve směru pohybu hodinových ručiček) na vhodnou polohu podle doporučení na etiketě.
- 4 – Žárovka napájení se rozsvítí, žehlička se ohřívá.
- 5 – Po zhasnutí žárovky je zařízení připraveno k použití.
- 6 – Nastavte přepínač množství páry na vhodnou polohu (Obr.1 bod4) přičemž „Min“ nejmenší množství páry a „Max“ největší množství. Množství vylučované páry je podmíněno také nastavením termostatu – při nižší teplotě ● jedna tečka nebo ●●● dvě tečky a při vyšší ●●● tři tečky, více páry.

Náraz páry (obr. V)

Tato funkce působí jednorázové vyloučení velkého množství páry cca 80g pro dosažení lepšího efektu při žehlení náročných na žehlení materiálů nebo materiálů silně pomačkaných.

- 1 – Naplňte žehličku vodou (viz „plnění vodou“)
- 2 – Otočte páčku termostatu (otáčením ve směru pohybu hodinových ručiček) do polohy ●●● tři tečky nebo „Max“ (Pozor funkce náraz páry funguje správně jen při nastavení ●●● tři tečky nebo „Max“)
- 3 – Žárovka napájení se rozsvítí, žehlička se ohřívá
- 4 – Po zhasnutí žárovky je zařízení připraveno k použití
- 5 – Po stlačení tlačítka (Obr. bod 5) bude z otvorů nacházejících se v patě žehličky vyloučen silný proud páry. V případě potřeby úkon můžete zopakovat po několika vteřinách. Nedoporučuje se využít tuto funkci více než třikrát za sebou.

Pozor: Pro spuštění této funkce může být nutné několikanásobné stlačení tlačítka „náraz páry“.

Svislé žehlení s párou

POZOR: Nesmíte žehlit oděvy ani tkaniny nacházející se na lidech nebo na zvířatech. Vylučující se pára a pata žehličky jsou velmi horké.

- 1 – Naplňte žehličku vodou (viz „plnění vodou“)
- 2 – Otočte páčku termostatu (otáčením ve směru pohybu hodinových ručiček) do polohy ●●● tři tečky nebo „Max“ (Pozor funkce náraz páry funguje správně jen při nastavení ●●● tři tečky nebo „Max“.)
- 3 – Žárovka napájení se rozsvítí, žehlička se ohřívá.
- 4 – Po zhasnutí žárovky je zařízení připraveno k použití.
- 5 – Přidržte žehličku ve vzdálenosti cca 15-30 cm od oděvu.
- 6 – Stlačte tlačítko vyloučení páry.
- 7 – Pára pronikne do struktury tkaniny a vyhladí pomačkání.

Systém samočištění. Anti-Calc

Žehlička je vybavená systémem samočištění – zabraňujícím usazování se kamene a minerálů.

Pozor: Přestože je žehlička vybavená zabudovaným systémem zabraňování usazování se kamene, který má omezovat vznik kamene během žehlení s párou, není systém schopn úplně zastavit přirozený proces usazování se kamene. Proto někdy při práci s párou se mohou otvory v patě vylučovat částice kamene.

Systém Self Cleaning(Obr. 1 bod 11)

Tato funkce slouží k odstraňování kamene a minerálů usazujících se v zařízení. Doporučuje se provádět odstraňování kamene aspoň jednou za měsíc. Frekvence je podmíněná tvrdostí používané vody, čím tvrdší tím se čištění musí provádět častěji.

- 1 – Naplňte žehličku vodou na polovinu.
- 2 – Umístěte žehličku na stabilní ploše ve svislé poloze.
- 3 – Napojte na vhodnou napájecí zásuvku.
- 4 – Nastavte páčku termostatu do polohy „Max“.
- 5 – Signalizační žárovka se rozsvítí a žehlička se začne ohřívát.
- 6 – Když žárovka zhasne, žehlička dosáhla vhodné teploty.
- 7 – Odpojte žehličku od napájení.
- 8 – Přidržte žehličku ve vodorovné poloze nad dřezem.
- 9 – Stlačte a přidržte tlačítko Selfclean (Obr.1 bod 11).
- 10 – Z otvorů v patě se začne vylučovat pára vyhazující současně usazený kamen a minerály.
- 11 – Pro důkladnější čištění můžete jemně pohybovat žehličkou dopředu a dozadu.
- 12 – Úkon provádějte až bude voda úplně využita.
- 13 – Uvolněte tlačítko SelfClean a odložte žehličku k vychlazení.
- 14 – Po úplném vychlazení musíte protřít patu žehličky vlhkým studeným hadříkem.

POZOR: během čištění dodržte zvláštní opatrnost. Vylučující se pára a pata žehličky jsou velmi horké.

Doporučuje se používat k žehlení s párou destilovanou vodu, která do značné míry omezuje usazování se kamene a minerálů.

Systém zabraňující odkapávání Anti-Drip (obr. VII)

Toto je systém, který zastavuje vytékání vody z paty žehličky za nízkých teplot. Během používání funguje systém automaticky. Během práce můžete slyšet hlasitý sykavý zvuk, hlavně během ohřívání a během chlazení. Tento jev je úplně normální a ukazuje, že systém funguje správně.

Systém Auto STOP

Funkce Auto STOP je to systém, který automaticky vypne ponechanou bez dozoru zapnutou žehličku. Tento systém je velice citlivý a může se spustit (vypnout žehličku) během příliš pomalého žehlení. Stačí dynamicky pohnout žehličkou aby začala opět fungovat.

Auto STOP ve vodorovné poloze

- 1 – Pokud ponecháme zapnutou žehličku bez dozoru ve vodorovné poloze (k žehlení), systém zareaguje po cca 30 vteřinách. Po tomto čase se žehlička automaticky vypne. Zazní krátký zvukový signál. ((•••))
- 2 – Aby se žehlička opět spustila musíte dynamicky pohybovat žehličkou.

Auto STOP ve svislé poloze

- 1 – Pokud ponecháme zapnutou žehličku bez dozoru ve svislé poloze, systém zareaguje po cca 8 minutách. Po tomto čase se žehlička automaticky vypne. Zazní krátký zvukový signál.
- 2 – Aby se žehlička opět spustila musíte dynamicky pohybovat žehličkou.

Pozor: Žehlička potřebuje cca 1 minutu až opět dosáhne předtím nastavenou teplotu paty.

Vylévání vody (obr. VIII)

- 1 – Nastavte přepínač regulace páry do polohy „Min“.
- 2 – Odpojte žehličku od napájení.
- 3 – Otevřete otvor vtoku vody a nakloňte žehličku aby vylit vodu z nádrčky za jemných otřesů.
- 4 – Pamatujte: vždy před odložením žehličky vyčkejte až úplně vychladne.

Pozor: Doporučuje se aby po ukončení žehlení byl přepínač regulace páry vždy nastaven na polohu „Min“ a voda byla ze žehličky odstraněná.

III. ČIŠTĚNÍ A ÚDRŽBA**POZOR Čistěte jen studené zařízení.**

- 1 – Před čištěním zařízení se musíte ujistit že je odpojeno od napájecí sítě a že je dostatečně chladné.
- 2 – Zařízení můžete čistit vlhkým hadříkem. Můžete použít malé množství čistícího neabrazivního prostředku.
- 3 – K odstraňování nečistot a usazenin z paty nesmíte používat drsné ani abrazivní předměty.
- 4 – K čištění žehličky nesmíte používat brusiva, ocet ani jiné chemické látky.

IV. DANE TECHNICZNE

Model: SteamPro 2200 W

Jmenovité napětí: AC 220-240 V, 50/60 Hz

Maximální výkon: 2200 W

Vážený Klient:

Ďakujeme Vám, že ste si kúpili výrobok značky LAFE:

POZNÁMKA:

Zariadenie je určené výhradne pre domáce použitie.

Zariadenie NIE je určené pre komerčné/profesionálne použitie.

Zariadenie NIE je prispôsobené na používanie vonku

Pozor! Pred použitím sa treba nutne zoznámiť s týmto návodom na obsluhu, aby sa vyhnúť nešťastným nehodám a pre správne používanie zariadenia. Návod si treba uchovať a skladovať v ľahko dostupnom mieste.

I. POKYNY OHLĎADOM BEZPEČNOSTI UŽÍVANIA

1 – Pred použitím si treba overiť, či napätie uvedené na popisnom štítku odpovedá miestnym parametrom napájania, pričom si treba pamätať, že označenie: AC- je striedavý prúd a DC – je jednosmerný prúd.

2 – Pred použitím rozvinúť a napriamit' napájací vodič.

3 – Treba sa ubezpečiť, že napájací vodič a zástrčka nemajú žiadne viditeľné poškodenia.

4 – Treba dať pozor, aby napájací vodič nebol rozťahnutý nad otvoreným ohňom alebo iným zdrojom tepla, ktoré môže poškodiť izoláciu vodiča.

5 – Pred prvým použitím treba odstrániť všetky prvky balenia.

Pozor! V prípade plášt'a s kovovými prvkami, na týchto prvkoch môže byť natiahnutá slabo viditeľná zabezpečovacia fólia, ktorú tiež musíte odstrániť.

6 – Zariadenie nie je určené na používanie pre detí, osoby s obmedzenou telesnou, pocitovou a duševnou spôsobilosťou bez dozoru oprávnených alebo skúsených osôb a vždy v súlade s týmto návodom.

UPOZORNENIE: Toto zariadenie môžu používať deti staršie 8 rokov života a osoby s obmedzenou telesnou, citovou alebo psychickou spôsobilosťou, alebo osoby, ktoré nemajú skúsenosti či znalosť zariadenia, LEN ak sa toto koná pod dohľadom osoby zodpovedajúcej za ich bezpečnosť alebo ak im boli poskytnuté pokyny ohľadom bezpečného užívania zariadenia a sú vedomé nebezpečenstva spojeného s jeho užívaním. Deti sa nesmú hrať so zariadením. Čistenie a údržbu zariadenia nemôžu vykonávať deti, iba že sú staršie 8 rokov života a prácu vykonávajú pod dohľadom

7 – Nesmie sa ponechať zariadenie bez dozoru počas práce.

8 – Nesmie sa ponoriť zariadenie a napájací vodič do vody alebo do iných kvapalín.

9 – Ak sa zariadenie nepoužíva, musí byť vždy odpojené od napájania.

10 – Pri vyťahovaní zástrčky zo zásuvky nikdy netiahnite za napájací vodič, treba uchopiť a ťahať zástrčku.

11 – Nevkladajte ŽIADNÉ KOVOVÉ PREDMETY dovnútra zariadenia

12 – Treba si pamätať, že niektoré súčasti zariadenia a plášt'a sa počas práce veľmi zahrievajú preto treba dodržať zvláštnu opatnosť a nedotýkať sa ich, možno sa popáliť – len rúčka/držadla zariadenia sú zhotovené z materiálov, ktoré sa nezohrievajú. Preto až do momentu ochladnutia sa odporúča chytať len za rúčku/držadla

13 – Zariadenie treba používať len na suchej a stabilnej ploche.

14 – NIKDY nezakrývajte zariadenie počas práce ani pokiaľ úplne neochladne.

15 – Pamätajte si že výhrevné telesa zariadenia si žiadajú času aby úplne ochladli.

16 – Zariadenie je zhotovené v I. triede ochrany proti úrazu elektrickým prúdom a preto musí byť absolútne napojené na napájajúcu zásuvku vybavenú ochranným kolíkom.

17 – Naplňovanie vodou zariadenia sa musí konať pri vypnutom zariadení.

18 – Do zásobníka na vodu NESMIETE dolievať žiadne agresívne chemické látky, alkohol a ocot.

19 – Zariadenie sa musí vždy naplňať v rozsahu „Min“ a „Max“ označenom na ukazovateli vody.

20 – Pri používaní zariadenia treba zabezpečiť vhodný priestor nad a okolo. Zariadenie sa počas práce nesmie dotýkať žiadnych ľahko zápalných predmetov ako sú: dekorácie, papierové uteráky, záclony, odevy a pod.

21 – TREBA DODRŽAŤ OPATRNOSŤ ak používate zariadenia na plochách chúlolistivých na vysoké teploty. Odporúča sa vtedy používať izolačné podložky.

22 – Výrobca nezodpovedá za škody vzniknuté v dôsledku nesprávneho použitia zariadenia.

Odporúča sa, aby pre zvýšenie bezpečnosti bola elektrická inštalácia vybavená automatickým diferenciálno-prúdovým vypínačom so spúšťacím prúdom 30mA.

Poznámka: Ak sa napájací vodič alebo napájacia zástrčka poškodí, absolútne výmenu alebo opravu musí vždy vykonať špecializovaná opravárska dielňa.

VÝSTRAHY

- 1 – Nikdy sa nesmie používať zariadenie, ak je poškodené alebo nesprávne funguje.
- 2 – Nikdy sa nesmie používať zariadenie ak predtým spadlo z výšky a ukazuje viditeľné prejavy poškodenia.
- 3 – Nesmie sa používať predlžovací vodič alebo iné elektrické zásuvky, ktoré neplnia platné normy a elektrické predpisy.
- 4 – Všetky opravy, demontáž alebo výmenu akýchkoľvek súčiastok musí vždy vykonať špecializovaný závod.
- 5 – V prípade, že sa zamočia vonkajšie prvky ako sú elektrické styky, zástrčka či vodič, treba pred použitím osušiť opekač a jeho diely.
- 6 – Nepoužívajte zariadenie s mokrými rukami.
- 7 – Ak je obava, že sa zariadenie poškodilo, NIKDY samostatne neopravujte zariadenie.
- 8 – Nepoužívajte zariadenie vo vani, nad drezom, pod sprchou alebo v blízkosti inej nádrže s vodou alebo inou kvapalinou
- 9 – Nikdy neumývajte zariadenie pod tečúcou vodou ani tak aby voda do neho zatekala.
- 10 – Nikdy neukladajte zariadenie napojené na zásuvku na mokrých povrchoch.
- 11 – Pred napojením zariadenia na zásuvku kontrolujte či parametre napätia v zásuvke odpovedajú parametrom zariadenia z popisného štítku.

II. OBSLUHA ZARIADENIA:

Obr. 1

- 1 – Držiak
- 2 – Napájací vodič
- 3 – Napájacia zástrčka
- 4 – Prepínač regulácie páry
- 5 – Tlačidlo výfuku páry
- 6 – Tlačidlo postrekovača
- 7 – Signalizačná žiarovka
- 8 – Otočná páčka termostatu
- 9 – Tryska postrekovača
- 10 – Plniace hrdlo vody
- 11 – Tlačidlo selfclean
- 12 – Žehliaca päta

Pred prvým použitím:



- 1 – Odstráňte ochrannú fóliu a všetky iné diely balenia.
- 2 – Rozviňte a napriamte napájací vodič.
- 3 – Nalejte vodu do vodnej nádržky po rysku.
- 4 – Napojte napájací vodič na vhodnú zásuvku.
- 5 – Otočte páčku termostatu v smere pohybu hodinových ručičiek do maximálnej polohy „MAX“, signalizačná žiarovka sa rozsvieti. Žiarovka zhasne, ak dosiahne žehlička vhodnej teploty.
- 6 – Prepínač regulácie páry nastaviť na polohu „MAX“, pára bude unikať cez otvory v päte.
- 7 – Prvé žehlenie vyskúšajte na handre, starom uteráku apod.
- 8 – Ak pára prestane unikať, je vodná nádržka vyprázdnená a žehlička je pripravená na vlastné žehlenie.

Pozor: počas prvého použitia sa môže vylučovať dym a zvláštna vôňa; je to z toho dôvodu, že niektoré diely sú vo výrobnom cyklu mierne mazané, a tiež v dôsledku zohrievania sa dielov. Toto je bežný jav a mal by zaniknúť po určitej dobe.

Pokyny týkajúce sa žehlenia

- 1 – Odporúča sa vytriediť tkaniny na žehlenie podľa druhu. Vďaka tomu sa zníži frekvencia regulácie teploty pre rôzne druhy tkanín.
- 2 – Ak nemáte istotu, aký máte druh tkaniny, vykonajte skúšku žehlenia na malej ploche zo zadu alebo z vnútornej strany odevu. Skúšku môžete vykonať pri najnižšej teplote a postupne ju zvyšovať aby ste zvolili vhodnú teplotu.
- 3 – Pred začatím žehlenia tkanín chúlolistivých na vysokú teplotu sa odporúča čakať cca 3min od momentu, keď žehlička dosiahne nastavenú teplotu.
- 4 – Jenné tkaniny ako je hodváb, velúr, vlna, najvhodnejšie žehliť s využitím zvláštnej handry, aby sa predišlo vzniku škvrn a zmien farby.

ABY STE DOSIAHLI LEPŠÍCH EFEKTOV ŽEHLENIA A ABY SA ZABRÁNILO POŠKODENIU TKANINY ZOZNÁMTE SA S ETIKETAMI UMIESTNENÝMI NA ODEVE A DODRŽTE POKYNY VÝROBCU ODEVU OHĽADOM ŽEHLENIA. ETIKETY SÚ ČASTO ZOBRAZENÉ POMOCOU SYMBOLOV PODOBNÝCH NIŽŠIE UVEDENÝM.

	Syntetické, nylon, akryl, polyester.
	Vlna, hodváb.
	Bavlna, ľan.

Plnenie vodou (obr. II)

- 1 – Odpojte žehličku od napájania.
- 2 – Posuňte posúvadlo regulácie páry do polohy MIN.
- 3 – Pomocou pripojenej nádoby nalejte vodu do nádrčky žehličky plniacim otvorom.
- 4 – Hladina vody nesmie prekročiť ukazovateľ Max na plášti nádrčky.

POZOR: Odporúča sa používať destilovanú alebo demineralizovanú vodu. Nepoužívajte vodu zmiešanú s chemickými prostriedkami ani žiadne iné kvapaliny

Žehlenie na sucho

- 1 – Napojte žehličku na vhodnú napájaciu zásuvku.
- 2 – Nastavte páčku termostatu na vhodnú polohu podľa odporúčaní na etikete.
- 3 – Žiarovka napájania sa rozsvieti, žehlička sa zohrieva.
- 4 – Po zhasnutí žiarovky je zariadenie pripravené na použitie.

Postrekovač (obr. III)



- 1 – Funkcia postrekovača sa môže použiť vždy bez ohľadu na iné nastavenia žehličky.
- 2 – Pred použitím treba naplniť nádrčku vodou (pozri plnenie vodou).
- 3 – Namerajte výfukovú trysku na plochu, ktorú chceme žehliť.
- 4 – Postrekovač sa spúšťa tlačidlom (Obr. 1 bod 6).
- 5 – Aby sa funkcia spustila, môže byť nutné niekoľkonásobné stlačenie tlačidla postrekovača.

Žehlenie s pôsobením páry (obr. IV)



- 1 – Pred použitím treba naplniť nádrčku vodou (pozri plnenie vodou).
- 2 – Napojte žehličku na vhodnú napájaciu zásuvku.
- 3 – Nastavte páčku termostatu (otáčaním v smere pohybu hodinových ručičiek) na vhodnú polohu podľa odporúčaní na etikete.
- 4 – Žiarovka napájania sa rozsvieti, žehlička sa zohrieva.
- 5 – Po zhasnutí žiarovky je zariadenie pripravené na použitie.
- 6 – Nastavte prepínač množstva páry na vhodnú polohu (Obr.1 bod4) pričom „Min“ najmenšie množstvo páry a „Max“ najväčšie množstvo. Množstvo vylučovanej páry je podmienené taktiež nastavením termostatu – pri nižšej teplote ● jedna bodka alebo ●● dve bodky a pri vyššej ●●● tri bodky, viac páry.

Náraz páry (obr. V)

Táto funkcia pôsobí jednorázové vylúčenie veľkého množstva páry cca 80g pre dosiahnutie lepšieho efektu pri žehlení náročných na žehlenie materiálov alebo materiálov silno dokrčených.

- 1 – Naplňte žehličku vodou (pozri „plnenie vodou“).
- 2 – Otočte páčku termostatu (otáčaním v smere pohybu hodinových ručičiek) do polohy ●●● tri bodky alebo „Max“ (Pozor funkcia náraz páry funguje správne len pri nastavení ●●● tri bodky alebo „Max“).
- 3 – Žiarovka napájania sa rozsvieti, žehlička sa zohrieva.
- 4 – Po zhasnutí žiarovky je zariadenie pripravené na použitie.
- 5 – Po stlačení tlačidla (Obr. bod 5) bude z otvorov nachádzajúcich sa v päte žehličky vylúčený silný prúd páry. V prípade potreby úkon môžete zopakovať po niekoľkých sekundách. Neodporúča sa využiť túto funkciu viac ako trikrát za sebou.

Pozor: Pre spustenie tejto funkcie môže byť nutné niekoľkonásobné stlačenie tlačidla „náraz páry“.

Zvislé žehlení s pôsobením páry

POZOR: Nesmiete žehliť odevy ani tkaniny nachádzajúce sa na osobách alebo na zvieratách. Vylučujúca sa pára a páta žehličky sú veľmi horúce.

- 1 – Naplňte žehličku vodou (pozri „plnenie vodou“).
- 2 – Otočte páčku termostatu (otáčaním v smere pohybu hodinových ručičiek) do polohy ●●● tri body alebo „Max“ (Pozor funkcia náraz páry funguje správne len pri nastavení ●●● tri body alebo „Max“).
- 3 – Žiarovka napájania sa rozsvieti, žehlička sa zohrieva.
- 4 – Po zhasnutí žiarovky je zariadenie pripravené na použitie.
- 5 – Pridržte žehličku vo vzdialenosti cca 15-30 cm od odevu.
- 6 – Stlačte tlačidlo vylúčenia páry.
- 7 – Pára prenikne do štruktúry tkaniny a vyhladí pokrčené miesta.

Systém samočistenia. Anti-Calc

Žehlička je vybavená systémom samočistenia – zabraňujúcim usadzovaniu sa kameňa a minerálov.

Pozor: Napriek tomu že je žehlička vybavená zabudovaným systémom zabraňovania usadzovaní sa kameňa, ktorý má obmedzovať vznik kameňa počas žehlenia s pôsobením páry, nie je tento schopný úplne zastaviť prirodzený proces usadzovania sa kameňa. Preto niekedy pri práci s pôsobením páry sa môžu cez otvory v päte vylučovať častky kameňa.

Systém Self Cleaning(Obr. 1 bod 11)

Tato funkcia slúži na odstraňovanie kameňa a minerálov, ktoré sa usadzujú v zariadení. Odporúča sa vykonať odstraňovanie kameňa aspoň raz za mesiac. Frekvencia je podmienená tvrdosťou používanej vody, kým je tvrdšia tým sa čistenie musí vykonať častejšie.

- 1 – Naplňte žehličku vodou na polovinu.
- 2 – Umiestnite žehličku na stabilnej ploche v zvislej polohe.
- 3 – Napojte na vhodnú napájaciu zásuvku.
- 4 – Nastavte páčku termostatu do polohy „Max“.
- 5 – Signalizačná žiarovka sa rozsvieti a žehlička sa začne zohrievať.
- 6 – Ak žiarovka zhasne, žehlička dosiahla vhodnej teploty.
- 7 – Odpojte žehličku od napájania.
- 8 – Pridržte žehličku vo vodorovnej polohe nad drezom.
- 9 – Stlačte a pridržte tlačidlo Selfclean (Obr.1 bod 11).
- 10 – Z otvorov v päte sa začne vylučovať pára vyhadzujúc súčasne usadený kameň a minerály.
- 11 – Pre dôkladnejšie čistenie môžete jemne pohybovať žehličkou dopredu a dozadu.
- 12 – Úkon vykonávajte až bude voda úplne využitá.
- 13 – Uvoľnite tlačidlo SelfClean a odložte žehličku na vychladenie.
- 14 – Po úplnom vychladení musíte pretrieť pätu žehličky s vlhkou studenou handrou.

POZOR: počas čistenia dodržte zvláštnu opatnosť. Vylučujúca sa pára a páta žehličky sú veľmi horúce

Odporúča sa používať na žehlenie s pôsobením páry destilovanú vodu, ktorá do značnej miery obmedzuje usadzovanie sa kameňa a minerálov.

Systém zabraňujúci odkvapkávanie Anti-Drip (obr. VII)

Toto je systém, ktorý zastavuje vytekanie vody z päty žehličky pri nízkych teplotách. Počas používania funguje systém automaticky. Počas práce môžete počuť hlasitý sykavý zvuk, hlavne počas zohrievania a počas chladenia. Tento jav je úplne normálny a ukazuje, že systém funguje správne.

Systém Auto STOP

Funkcia Auto STOP je to systém, ktorý automaticky vypne ponechanú bez dozoru zapnutú žehličku. Tento systém je veľmi citlivý a môže sa spustiť (vypnúť žehličku) počas príliš pomalého žehlenia. Stačí dynamicky pohnúť žehličkou aby začala opäť fungovať.

Auto STOP vo vodorovnej polohe

- 1 – Ak ponecháme zapnutú žehličku bez dozoru vo vodorovnej polohe (pre žehlenie), systém zareaguje po cca 30 sekundách. Po tomto čase sa žehlička automaticky vypne. Zaznie krátky zvukový signál. ((•••))
- 2 – Aby sa žehlička opäť spustila musíte dynamicky pohybovať žehličkou.

Auto STOP v zvislej polohe

- 1 – Ak ponecháme zapnutú žehličku bez dozoru v zvislej polohe, systém zareaguje po cca 8 minútach. Po tomto čase sa žehlička automaticky vypne. Zaznie krátky zvukový signál.
- 2 – Aby sa žehlička opäť spustila musíte dynamicky pohybovať žehličkou.

Pozor: Žehlička potrebuje cca 1 minútu až opäť dosiahne predtým nastavenú teplotu päty.

Vylievanie vody (obr. VIII)

- 1 – Nastavte prepínač regulácie páry do polohy „Min“
- 2 – Odpojte žehličku od napájania
- 3 – Otvorte otvor vtoku vody a nakloňte žehličku aby vylial vodu z nádržky za jemných otrasov
- 4 – Pamätajte: vždy pred odložením žehličky čakajte až úplne vychladne

Pozor: Odporúča sa aby po ukončení žehlenia bol prepínač regulácie páry vždy nastavený na polohu „Min“ a voda bola zo žehličky odstránená.

III. ČISTENIE A ÚDRŽBA**POZOR Čistite len studené zariadenie.**

- 1 – Pred čistením zariadenia sa musíte ubezpečiť že je odpojené od napájacej siete a že je dostatočne chladné.
- 2 – Zariadenie môžete čistiť s vlhkou handrou. Môžete použiť malé množstvo čistiaceho neabrazívneho prostriedka.
- 3 – Na odstraňovanie nečistôt a usadenín z päty nesmiete používať drsné ani abrazívne predmety.
- 4 – Na čistenie žehličky nesmiete používať brúsivo, ocot ani iné chemické látky.

IV. TECHNICKÉ ÚDAJE

Model: SteamPro 2200 W

Menovité napätie: AC 220-240 V, 50/60 Hz

Maximálny výkon: 2200 W

Tisztelt Vásárló:

Köszönjük, hogy a LAFE márka termékét választotta:

FIGYELEM:

A készülék kizárólag otthoni használatra szolgál.

A készüléket TILOS üzleti/professzionális célokra használni.

A készüléket NEM szabad szabadtéren használni.

Figyelem! Használat előtt feltétlenül olvassa el a használati útmutatót a nemkívánatos balesetek elkerülése végett, valamint a berendezés szabályszerű használatának céljából. A használati útmutatót tartsa meg és tárolja olyan helyen, ahol könnyen elérhető lesz.

I. ÚTMUTATÓ A BIZTONSÁGOS HASZNÁLATHOZ

1 – Használat előtt ellenőrizni kell, hogy az adattáblán megadott feszültség megfelel-e a helyi tápfeszültségi paramétereknek, de mindemellett ügyelni kell arra, hogy: AC - a váltóáramot a DC pedig az egyenáramot jelöli.

2 – Használat előtt hajtsa ki és egyenesítse ki a tápkábelt.

3 – Ügyelni kell arra, hogy a tápkábelen, valamint a csatlakozó dugón ne legyen semmilyen sérülés.

4 – Ügyelni kell arra, hogy a tápkábel ne érje nyílt láng vagy egyéb hőforrás, illetve ne éles szegély felett hajtsa ki, amik a tápkábel szigetelését felsértheti.

5 – Az első használat előtt el kell távolítani valamennyi csomagolási elemet.

Figyelem! Fémelemes ház esetén, ezeken az elemeken alig látható védőfólia lehet, amit le kell húzni.

6 – A készüléket gyerekek, korlátozott fizikai képességű, érzékelésű és pszichés állapotú személyek ne használják, használatra jogosult vagy tapasztalt személyek felügyelete nélkül, valamint a használat során mindig a használati útmutató szerint kell eljárni.

FIGYELMEZTETÉS: A jelen készüléket 8 évnél idősebb gyermekek, valamint fizikai, érzékszervi és értelmi fogyatékos személyek, vagy a készüléket nem ismerő, vagy annak használatában tapasztalatlan személyek CSAK a felhasználók biztonságáért felelős személyek jelenlétében, illetve abban az esetben használhatják, ha megfelelő felvilágosítást kaptak a készülék biztonságos használatára és a készülék használatával járó veszélyekre vonatkozóan. Ne engedje, hogy gyerekek játszanak a készülékkel. A készülék tisztítását és karbantartását gyerekek nem végezhetik, illetve azt csak 8 évnél idősebb gyermekek felnőtt személy felügyelete mellett végezhetik.

7 – A készülék működése közben nem hagyható felügyelet nélkül.

8 – Tilos a készüléket, valamint a tápkábelt vízbe vagy egyéb folyadékba meríteni.

9 – Használaton kívül a készüléket ki kell húzni a hálózati aljzataból.

10 – A csatlakozó hálózati aljzataból való kihúzásakor ne a tápkábelt húzza, hanem a csatlakozót.

11 – TILOS FÉMTÁRGYAT helyezni a készülék belsejébe

12 – Ne feledkezz meg arról, hogy a berendezés egyes elemei és burkolata működés közben felmelegsznek, ezért fokozott óvatossággal kell eljárni és nem érinteni meg azokat, megégetheted magad - egyedül a fogantyúk/fül készülékek fel nem hevülő anyagokból. Éppen ezért a lehűlés pillanataig ajánlott kizárólag a fogantyúk/fül általi megfogása.

13 – A berendezés kizárólag száraz és stabil felületen használható.

14 – SOHA ne takard le a berendezést használat közben egészen addig, amíg teljesen le nem hűl.

15 – Ne feledd, a berendezés fűtélelemeinek időbe telik, míg teljesen kihűlnek.

16 – A berendezés I. tűzvédelmi osztályú készülék, éppen ezért kizárólag földelt aljzatra csatlakoztatható.

17 – A készülék vízzel való feltöltése a berendezés kikapcsolt állapotában hajtandó végre.

18 – A víztartályba TILOS bármilyen agresszív vegyi anyag, alkohol és ecet hozzáadása.

19 – A készüléket mindig a „Min” és „Max” határértéken belül kell feltölteni, a vízszint mutató jelzés szerint.

20 – A készülék használatakor elegendő teret kell hagyni a berendezés körül és felett. A készülék működés közben nem érintkezhet semmilyen gyúlékony tárggyal, pl. dekoráció, papírtörülköző, függöny, ruházat, stb.

21 – KÜLÖNÖS ÓVATOSSÁGGAL KELL ELJÁRNI, ha a készülékkel magas hőmérsékletre érzékeny felületeken használod. Ajánlott ilyen esetben a hőszigetelő alátét használata.

22 – A gyártó nem vállal felelősséget a készülék helytelen használata okozta károkért.

Ajánlott a biztonságosság növelésére érdekében elektromos hálózatot automatikus megszakítóval felszerelni 30mA indítóárammal.

Figyelem: Ha a tápkábel vagy a csatlakozó megsérül, a javítást vagy cserét kizárólag képzett szakszerviznek kell elvégeznie.

FIGYELMEZTETÉS

- 1 – A meghibásodott vagy nem megfelelően működő készüléket tilos használni.
- 2 – Soha ne használja a készüléket, ha előzőleg leesett és szemmel látható sérülései vannak.
- 3 – Ne használjon hosszabbítót vagy egyéb elektromos csatlakozó aljzatokat, amelyek nem felelnek meg a hatályos villamossági szabványoknak és előírásoknak.
- 4 – Valamennyi javítást, szétszerelést vagy bármilyen elem cseréjét szakszervíz kell végezzen.
- 5 – Abban az esetben, ha a külső alkatrészek, mint az elektromos csatlakozó vagy a tápkábel nedves lesz, használat előtt a kenyérpíritót és annak elemeit meg kell szárítani.
- 6 – Ne használja a készüléket vizes kézzel.
- 7 – Ha úgy érzi, hogy megsérült a készülék, SOHASE javítsa meg saját kezűleg.
- 8 – Ne használja a készüléket a kádban, mosogató felett, zuhany alatt vagy más víz -, vagy egyéb folyadék tartály közelében
- 9 – Soha ne tisztítsd a készüléket folyó víz alatt, sem oly módon, hogy abba víz kerülhessen.
- 10 – Soha ne helyezd a bekapcsolt készüléket nedves felületen található csatlakozóba.
- 11 – A készülék aljzathoz való csatlakoztatása előtt ellenőrizd, hogy az aljzat feszültségi paraméterei megfelelnek a készülék adattábláján megadott értékeknek.

II. A KÉSZÜLÉK HASZNÁLATA:**I. ábra**

- 1 – Fogantyú
- 2 – Tápvezeték
- 3 – Tápdugó
- 4 – Gőzerő szabályozó kapcsoló
- 5 – Gőzlökét gomb
- 6 – Permetező gomb
- 7 – Jelzőlámpa
- 8 – Hőfokszabályzó tekerőgomb
- 9 – Permetező fúvóka
- 10 – Vízbetöltő nyílás
- 11 – Self clean gomb
- 12 – Vasalótálc

Első használat előtt:



- 1 – Vegye le a védőfóliát és a csomagolás minden más elemét.
- 2 – Tekerje ki és egyenesítse ki a tápvezetékét.
- 3 – Töltse teli a víztartályt.
- 4 – Csatlakoztassa a tápvezetékét a megfelelő aljzatra.
- 5 – Forgassa el a hőfokszabályzó tekerőgombot az óramutató járásával megegyező irányban a maximális „MAX” pozícióba, kigyullad a jelzőlámpa. Amint a vasaló eléri a megfelelő hőmérsékletet, elalszik a jelzőlámpa.
- 6 – Állítsa a gőzerő szabályozó gombot „MAX” pozícióba és a gőz elkezd kiáramlani a vasalótálcából.
- 7 – Az első vasalást egy rongy, régi törülköző stb. vasalásával kezdje.
- 8 – Ha megszűnik a gőz kiáramlása – kiürült a víztartály, a vasaló munkakész állapotba került.

Figyelem: a vasaló első használata során a készüléket némi füst és szag hagyhatja el, aminek az oka, hogy a vasaló egyes elemei a gyártás során enyhe kenést kaphattak, valamint a hő hatására. Ez egy természetes jelenség, aminek a vasaló első használata után meg kell szűnnie.

Vasalásra vonatkozó útmutatók

- 1 – Vasalás előtt ajánlott szövetanyag szerint csoportosítani a kivasalendő holmit. Ezzel csökkenti a különböző típusú szöveteknek megfelelő hőmérséklet szabályozásának a gyakoriságát.
- 2 – Ha nem biztos benne, milyen típusú anyaggal van dolga, ajánlott próbavasalást végezni a ruházat hát- vagy belső oldalának egy kis felületén. A próbát a legalacsonyabb hőmérséklettel kell kezdeni és fokozatosan növelje a hőmérsékletet a megfelelő kiválasztásáig.
- 3 – A hőmérsékletre érzékeny szövetek vasalásának a megkezdése előtt ajánlatos kb. 3 percet várni a vasaló felmelegedése után.
- 4 – A finom szövetet, mint a selyem, velúr, gyapjú, legjobb egy speciális törölkendő segítségével vasalni, hogy megelőzze a foltok és az elszíneződések kialakulását.

A JOBB VASALÁSI EREDMÉNYEK ELÉRÉSE ÉS A SZÖVET SÉRÜLÉSÉNEK AZ ELKERÜLÉSE ÉRDEKÉBEN, KÉRJÜK NÉZZE MEG A RUHÁZATRA FELHELYEZETT CÍMKÉKET ÉS TARTSA BE A RUHÁZAT GYÁRTÓJÁNAK VASALÁSRA VONATKOZÓ ÚTMUTATÓIT. A CÍMKÉK ÁLTALÁBAN AZ ALÁBBIKRA HASONLÓ JELEK FORMÁJÁBAN KERÜLNEK BEMUTATÁSRA.

	Szintetikus, nylon, akril, poliészter.
	Gyapjú, selyem.
	Pamut, len.

Feltöltés vízzel (II. ábra)

- 1 – Kapcsolja le a vasalót a tápellátásról
- 2 – Állítsa a gőzerő szabályzó gombot MIN pozícióba
- 3 – A mellékelt edénnyel tölts fel a vasaló víztartályát a vízbetöltő nyíláson keresztül
- 4 – A vízszintnek nem szabad túllépnie a víztartályon látható Max jelölést.

FIGYELEM: Deszillált vagy ioncserélt vizet ajánlott használni. Nem szabad vegyi anyaggal vagy egyéb folyadékkal kevert vizet használni.

Száraz vasalás

- 1 – Csatlakoztassa a vasalót a megfelelő tápaljzatra.
- 2 – Állítsa a hőfokszabályzót a címkén megjelöltek szerinti megfelelő pozícióra.
- 3 – Kigyullad a jelzőlámpa, felmelegszik a vasaló.
- 4 – A lámpa elalvása után a vasaló használatra készen áll.

Permetező (III. ábra)



- 1 – A permetező funkció a vasaló egyéb beállításaitól függetlenül használható.
- 2 – Használat előtt tölts fel vízzel a víztartályt (lásd feltöltés vízzel).
- 3 – Irányítsa a permetezőt a vasalt felületre.
- 4 – A permetezőt a permetező gombbal kell bekapcsolni (1. ábra 6. pont).
- 5 – A funkció bekapcsolásához szükség lehet a permetező gomb többszöri megnyomására.

Vasalás gőzzel (IV. ábra)



- 1 – Használat előtt tölts fel vízzel a víztartályt (lásd feltöltés vízzel)
- 2 – Csatlakoztassa a vasalót a megfelelő tápaljzatra
- 3 – Állítsa a hőfokszabályzó tekerőgombot (az óramutató járásával megegyező irányba forgatva) a címkén megjelöltek szerinti megfelelő pozícióra
- 4 – Kigyullad a jelzőlámpa, felmelegszik a vasaló
- 5 – A lámpa elalvása után a vasaló használatra készen áll
- 6 – Állítsa a gőzerő szabályzó gombot a megfelelő pozícióba („Min” legkisebb gőzerő, „Max” legnagyobb gőzerő). A kibocsátott gőz a hőfokszabályzó beállításától is függ – alacsonyabb hőmérsékleten, ● egy pötty vagy ●● két pötty esetén kevesebb, magasabb hőmérsékleten ●●● három pötty, több gőz áramlik ki.

Gőzlöket (V. ábra)

Ez a funkció egyszerre nagyobb, kb. 80g mennyiségű gőzkibocsátást eredményez a nehezen vasalható vagy erősen gyúrt anyagok jobb vasalása érdekében.

- 1 – Tölts fel vízzel a vasalót (lásd „feltöltés vízzel”).
- 2 – Forgassa el a hőfokszabályzó tekerőgombot (az óramutató járásával megegyező irányba forgatva) a ●●● három pötty vagy a „Max” pozícióba (Vigyázat! A gőzlöket funkció csak a ●●● három pötty vagy „Max” pozícióban működik megfelelően.
- 3 – Kigyullad a jelzőlámpa, felmelegszik a vasaló.
- 4 – A jelzőlámpa elalvása után a vasaló használatra készen áll.

5 – A gomb megnyomása után erős gőzlöket hagyja el a vasaló talpán lévő nyílásokat. Szükség esetén néhány másodperc elteltével megismételhető a művelet. Nem ajánlott egymás után háromnál több alkalommal alkalmazni ezt a funkciót.

Figyelem: A funkció bekapcsolásához szükség lehet a “gőzlöket” gomb többszöri megnyomására.

Függőleges vasalás gőzzel

FIGYELEM: Nem szabad embereken vagy állatokon lévő ruházatot vagy szövetet vasalni. A kiáramló gőz és a vasaló talpa rendkívül forró.

1 – Töltse fel vízzel a vasalót (lásd „feltöltés vízzel”).

2 – Forgassa el a hőfokszabályzó tekerőgombot (az óramutató járásával megegyező irányba forgatva) a ●●● három pötty vagy a „Max” pozícióba (Vigyázat! A gőzlöket funkció csak a ●●● három pötty vagy „Max” pozícióban működik megfelelően).

3 – Kigyullad a jelzőlámpa, felmelegszik a vasaló.

4 – A jelzőlámpa elalvása után a vasaló használatra készen áll.

5 – Tartsa a vasalót a ruhától kb. 15-30 cm távolságra.

6 – Nyomja meg a gőzlöket gombot.

7 – A gőz behatol a szövet szerkezetébe, kisimítva a gyűrődéseket.

Öntisztító rendszer. Anti-Calc

A vasaló öntisztító rendszerrel rendelkezik – megelőzi a vízkő és az ásványi anyagok lerakódását.

Figyelem: Annak ellenére, hogy a vasaló beépített vízkőlerakódást megelőző rendszerrel rendelkezik, amelynek célja a vízkőképződés megakadályozása, gőzzel vasalás során nem képes teljesen megakadályozni a természetes vízkőlerakódási folyamatot. Ezért előfordulhat, hogy gőzzel vasalás esetén apró vízkövek hagyhatják el a kerámialap nyílásait.

Self Cleaning rendszer (1. ábra 11. pont)

Ez a funkció a készülékben lerakódó vízkő és ásványi anyagok eltávolítására szolgál.

A vízkő eltávolítást legalább havonta egy alkalommal ajánlatos végrehajtani. A művelet gyakorisága a felhasznált víz keménységétől függ; minél keményebb a felhasznált víz, annál gyakrabban kell végrehajtani a vízkő eltávolítást.

1 – Vízrel tölts meg félig a vasalót.

2 – Helyezze le a vasalót stabil felületre függőleges pozícióban.

3 – Csatlakoztassa a megfelelő tápaljzatra.

4 – Állítsa a hőfokszabályzó tekerőgombot „Max” pozícióra.

5 – Kigyullad a jelzőlámpa, felmelegszik a vasaló.

6 – A jelzőlámpa elalvása után a vasaló eléri a megfelelő hőmérsékletet.

7 – Áramtalanítsa a vasalót.

8 – Tartsa a vasalót vízszintes pozícióban csaptelep felett.

9 – Nyomja meg és tartsa lenyomva a Self clean gombot (1. ábra 11. pont).

10 – A vasalótalp nyílásaiból gőz áramlik ki, eltávolítva a lerakódott vízkövet és ásványi anyagokat.

11 – Az alaposabb tisztítás érdekében mozgassa a vasalót enyhén előre és hátra.

12 – Egészen addig végezze a műveletet, amíg ki nem ürül a víztartály.

13 – Engedje el a Self Clean gombot és tegye félre a vasalót, hagyja kihűlni.

14 – A vasaló teljes kihűlése után törölje le a vasaló talpát nedves, hideg törülköendővel.

FIGYELEM: a tisztítási művelet végrehajtása során különös óvatossággal eljárni. A kiáramló gőz és a vasaló rendkívül forró.

A gőzzel vasaláshoz desztillált vizet ajánlott használni, amely jelentős mértékben korlátozza a vízkő és az ásványi anyagok lerakódását.

Anti-Drip csepegésgátló rendszer (VII. ábra)

Ez egy olyan rendszer, amelyik alacsony hőmérsékleten megakadályozza a víz kicsepegését a vasaló talpából. Vasaláskor a rendszer automatikusan bekapcsol. Hangos sziszegő hang hallható, különösen a vasaló felmelegedése és a lehűlése alatt. Ez természetes jelenség és azt jelzi, hogy a rendszer megfelelően működik.

Auto STOP rendszer

Az Auto STOP funkció egy olyan rendszer, amelyik automatikusan kikapcsolja a felügyelet nélkül hagyott, áramra csatlakoztatott vasalót. Ez a rendszer nagyon érzékeny és túl lassú vasalás során is bekapcsolhat (kikapcsolja a vasalót). Elég határozottabban megmozgatni a vasalót és az újból bekapcsol.

Auto STOP vízszintes pozícióban

- 1 – Ha a bekapcsolt vasalót felügyelet nélkül vízszintes pozícióban hagyjuk (vasalásra), a rendszer kb. 30 másodperc után kapcsol be. Ezután a vasaló automatikusan kikapcsol. Megszólal egy rövid hangjelzés. ((•••••))
- 2 – A vasaló újbóli bekapcsolásához elég határozottabban megmozgatni a vasalót.

Auto STOP függőleges pozícióban

- 1 – Ha a bekapcsolt vasalót felügyelet nélkül függőleges pozícióban hagyjuk, a rendszer kb. 8 perc elteltével kapcsol be. Ezután a vasaló automatikusan kikapcsol. Megszólal egy hangjelzés
- 2 – A vasaló újbóli bekapcsolásához elég határozottabban megmozgatni a vasalót.

Figyelem: A vasalót alap kb. 1 perc alatt éri el újra a korábban beállított hőmérsékletet.

A víz kiöntése (VIII. ábra)

- 1 – Állítsa a gőzerő szabályozó gombot „Min” pozícióra
- 2 – Áramtalanítsa a vasalót
- 3 – Nyissa ki a vízbetöltő nyílást, döntse meg a vasalót és enyhén mozgatva öntse ki a vizet
- 4 – Ne felejtse el megvárni a vasaló teljes kihűlését, mielőtt eltenné.

Figyelem: A vasalás végeztével a gőzerő szabályozó gombot ajánlott mindig „Min” pozícióba állítani és kiönteni a vizet a vasalóból.

III. Tisztítás és karbantartás**FIGYELEM Csak kihűlt készüléket szabad tisztítani.**

- 1 – A készülék tisztítása előtt győződjön meg róla, hogy áramtalanította a vasalót és az teljesen kihűlt.
- 2 – A készüléket nedves törülközővel lehet tisztítani. Kis mennyiségű nem sűrűlő tisztítószer is fel lehet használni.
- 3 – A szennyeződések és lerakódások vasalótólpról történő eltávolításához nem szabad éles és durva anyagot használni
- 4 – A vasaló tisztításához tilos sűrűlőszert, ecetet és más vegyi anyagot használni.

IV. MŰSZAKI ADATOK

Modell: SteamPro 2200 W

Névleges feszültség: AC 220-240 V, 50/60 Hz

Maximális teljesítmény: 2200 W

Gerbiamas Kliente:

Dėkojame už LAFE produktų įsigijimą:

DĖMESIO:

Įrengimas skirtas naudoti tiktai namuose.

Įrengimas NĖRA skirtas komerciniam/profesionaliam naudojimui.

Įrengimas NĖRA skirtas naudoti lauke

Dėmesio! Norint išvengti nelaimingų atsitikimų bei tinkamai naudoti įrengimą, prieš naudojimą būtinai susipažinkite su šia instrukcija. Instrukciją būtinai išsaugokite, kad visada galėtumėte ją pakartotinai perskaityti.

I. SAUGAUS NAUDOJIMO RODYKLĖS

1 – Prieš naudojimą būtinai patikrinkite, ar lentelėje nurodyta įtampa atitinka vietinio maitinimo parametrus, be to, reikia prisiminti, jog žymėjimas: AC- tai kintamoji srovė, o DC – nuolatinė srovė.

2 – Prieš naudojimą ištiesinti maitinimo kabelį

3 – Reikia atkreipti dėmesį, ar maitinimo kabelis ir kištukas neturi matomų sugadinimo žymių

4 – Reikia atkreipti dėmesį, ar maitinimo kabelis nėra ištiestas virš atviros ugnies ar kito šilumos šaltinio arba ant aštrių briaunų, kurios galėtų sugadinti kabelio izoliaciją.

5 – Prieš pirmą naudojimą būtina pašalinti visus įpakavimo elementus.

Dėmesio! Esant korpusui su metalinėmis dalimis, šios dalys gali būti padengtos mažai pastebima apsaugine plėvele, kuria taip pat reikia pašalinti.

6 – Įrengimas negali būti naudojamas vaikų, ribotas fizines, jutimines ir psichines galimybes turinčių žmonių be atsakingų ir patyrusių asmenų priežiūros, o taip pat tiktai pagal šią naudojimo instrukciją.

PERSPĖJIMAS: Šis įrengimas gali būti naudojamas vaikų virš 8 metų, ribotas fizines, jutimines bei psichines galimybes turinčių žmonių, asmenų neturinčių patirties bei žinių tinkamam įrengimo naudojimui TIKTAI tada, jeigu tai vyksta šalia esant atsakingiems už jų saugumą asmenims, arba jiems buvo suteikta saugaus įrengimo naudojimui reikalinga informacija ir jie žino apie pavojus, susijusius su netinkamu įrengimo naudojimu. Vaikai neturi žaisti su įrengimu. Valymas bei konservacija neturi būti vykdoma vaikų, nebent jie yra virš 8 metų amžiaus ir veiksmai vyksta su priežiūra.

7 – Negalima palikti įrengimo veikimo metu be priežiūros.

8 – Negalima panardinti įrengimo bei maitinimo kabelio į vandenį ar kitus skysčius.

9 – Kai įrengimas nėra naudojamas, visada turi būti atjungtas nuo maitinimo šaltinio.

10 – Ištraukiant kištuką iš maitinimo lizdo niekada netraukite už kabelio, tiktai už pačio kištuko.

11 – Negalima dėti JOKIŲ METALINIŲ DAIKTŲ į įrengimo vidų

12 – Reikia prisiminti, jog kai kurie įrengimo ir jo korpuso elementai darbo metu labai įkaista, todėl reikia elgtis labai atsargiai ir ne prisiliesti prie jų, kad išvengti nudegimų – vien tiktai įrengimo rankena yra pagaminta iš nekaistančių medžiagų. Dėl to iki visiško įrengimo atšalimo rekomenduojama jį imti tiktai už rankenos/rankenų.

13 – Įrengimas turi būti naudojamas tiktai ant švaraus bei stabilaus paviršiaus.

14 – NIEKADA neuždenkite įrengimo veikimo metu arba kol visiškai neataušo.

15 – Prisiminkite, jog kaitinimo elementai reikalauja laiko, kad visiškai atauštų.

16 – Įrengimas yra pagamintas I klasės apsaugoje nuo elektros smūgio, todėl turi būti prijungtas prie maitinimo lizdo su įžeminimu.

17 – Įrengimo pripildymas vandeniu turi vykti tiktai jį atjungus nuo maitinimo lizdo.

18 – Į vandens konteinerį negalima pilti stiprių cheminių substancijų, alkoholio ir acto.

19 – Įrengimas visada turi būti pripildytas tarp „Min“ ir „Max“ žymėjimų.

20 – Naudojantis įrengimu visada reikia paruošti tam tinkamą aplinką virš ir aplinkui. Įrengimas jo veikimo metu negali liesti lengvai degių daiktų, kaip pvz.: dekoracijos, popieriniai rankšluosčiai, užuolaidos, apranga ir pan.

21 – REIKIA BŪTI LABAI ATSARGIAM jeigu naudojate įrengimą ant aukštai temperatūrai jautraus paviršiaus. Rekomenduojama tada naudoti apsauginius padus.

22 – **Gamintojas neatsako už nuostolius atsiradusius dėl netinkamo įrengimo naudojimo.**

Saugumui užtikrinti rekomenduojama, kad elektros instaliacijoje būtų įrengtas automatinis srovės nuotėkio jungiklis 30mA.

Dėmesio: Jeigu sugestų maitinimo kabelis ar kištukas, tai jo keitimą arba remontą visada privaloma atlikti tiktai specialiaame servise.

PERSPĖJIMAI

- 1 – Niekada negalima naudoti įrengimo, jeigu yra apgadintas arba veikia netinkamai.
- 2 – Niekada nenaudokite įrengimo, jeigu jis buvo nukritęs ir matomos apgadavimo žymės.
- 3 – Nenaudokite prailgintuvų ar kitokių elektros lizdų, kurie neatitinka elektros normų bei taisyklių.
- 4 – Visi taisymai, išmontavimai arba detalių keitimas visada turi būti atlikti specialiaame servise.
- 5 – Sušlapusius įrengimą ir jo elementus, tokius kaip elektriniai sujungimai, kištukas ar laidas, reikia išsausinti prieš naudojimą.
- 6 – Nenaudokite įrengimo šlapiomis rankomis.
- 7 – Jeigu manote, jog įrengimas yra sugadintas, NIEKADA jo patys ne taisykite.
- 8 – Nenaudokite įrengimo vonioje, virš kriauklės, po dušu ir šalia kito vandens ar kito skysčio šaltinio.
- 9 – Nenaudokite įrengimo šlapiomis rankomis
- 10 – Niekada neplaukite įrengimo po tekančiu vandeniu, arba tokiu būdu, kad vanduo į jį bėgtų.
- 11 – Niekada nedėkite įjungto į tinklą įrengimo ant šlapio paviršiaus.
- 12 – Prieš įjungiant įrengimą į maitinimo lizdą patikrinkite, ar įtampos parametrai lizde atitinka parametrus esančius įrengimo lentelėje.

II. ĮRENGIMO APTARNAVIMAS:

pieš. I

- 1 – Laikiklis
- 2 - Maitinimo laidas
- 3 – Maitinimo kištukas
- 4 – Garų reguliavimo jungiklis
- 5 – Garų išmetimo mygtukas
- 6 – Purškiklio mygtukas
- 7 – Signalizacinė lemputė
- 8 – Termostato rankena
- 9 – Purškiklio anga
- 10 – Vandens įpylimo anga
- 11 – Mygtukas selfclean
- 12 – Lyginimo padas

Prieš pirmą naudojimą:



- 1 – Nuimkite apsauginę plėvelę bei visus kitus įpakavimo elementus
- 2 – Išvyniokite bei ištiesinkite maitinimo kabelį
- 3 – Pripilkite pilną vandens rezervuarą
- 4 – Prijunkite maitinimo laidą prie atitinkamo lizdo
- 5 – Apsukite termostato rankeną pagal laikrodžio rodyklę, iki maksimalios pozicijos „MAX“, signalinė lemputė užsidegs. Lemputė užges, kaip lygintuvas pasieks atitinkamą temperatūrą.
- 6 – Garų reguliavimo jungiklį nustatyti į „MAX“ padėtį, garai pradės skverbtis pro angas pade.
- 7 – Pirmą lyginimą pradėkite nuo skudurėlio, seno rankšluosčio ir pan.
- 8 – Kai garai nustos skverbtis, rezervuaras su vandeniu ištuštės, lygintuvas pasiruošęs tinkamam darbui.

Dėmesio: pirmo naudojimo metu gali skliti dūmai ir kvapas – tai susiję su tuo, kad kai kurios dalys gamybos proceso metu galėjo būti lengvai suteptos, arba kai kurie elementai galėjo įkaišti. Tai yra normalus reiškinys ir po kurio laiko išnyks.

Lyginimui skirti nurodymai

- 1 – Patartina surūšiuoti lyginimui skirtus daiktus pagal medžiagų rūšis. Dėka to sumažės temperatūros reguliavimo dažnumas kiekvienai medžiagų rūšiai.
- 2 – Jeigu abejojate, kurią medžiagos rūšį lyginate, rekomenduojama pabandyti lyginti mažą medžiagos fragmentą iš atvirktinės pusės. Bandymą reikia atlikti pradėdant nuo žemiausios temperatūros ir palaipsniui ją didinti iki tinkamos.
- 3 – Prieš pradėdant lyginti švelnias medžiagas, rekomenduojama palaukti apie 3min nuo lygintuvo įkaitimo momento.
- 4 – Švelnias medžiagas, kaip šilkas, veliūras, vilna, geriausia lyginti specialaus skudurėlio pagalba, kad išvengtų dėmių ir spalvos pakeitimų.

NORĖDAMI GAUTI GERIASNIUS LYGINIMO REZULTATUS BEI IŠVENGTI MEDŽIAGŲ SUGADINIMO, REKOMENDUOJAMA SUSIPAŽINTI SU PRIE DRABUŽIŲ PRISIŪTOMIS ETIKETĖMIS BEI LAIKYTIS GAMINTOJO NURODYMŲ. DAŽNAUSIAI ETIKETĖSE YRA SIMBOLIAI, PANAŠŪS Į ŠIUOS.

	Sintetiniai, nailonas, akrilis, poliesteris.
	Vilna, šilkas.
	Medvilnė, linas.

Vandens pripildymas (pieš. II)

- 1 – Atjunkite lygintuvą nuo maitinimo šaltinio.
- 2 – pastumkite garų reguliavimo rankeną į padėtį MIN.
- 3 – Pridėto indelio pagalba pripilkite vandens rezervuarą per tam skirtą angą.
- 4 – Vandens lygis neturi peržengti Max lygio, esančio ant rezervuaro korpuso.

DĖMESIO: Rekomenduojama naudoti destiliuotą arba demineralizuotą vandenį. Nenaudokite vandens, sumaišyto su cheminėmis priemonėmis ir bet kokių kitų skysčių.

Lyginimas sausai

- 1 – Prijunkite lygintuvą prie atitinkamo maitinimo šaltinio.
- 2 – Nustatykite termostato rankeną į atitinkamą padėtį pagal etiketės parodymus.
- 3 – Maitinimo kontrolinė lemputė užsidegs, lygintuvas kaista.
- 4 – Po lemputės užgesimo įrengimas yra tinkamas naudoti.

Purškiklis (pieš. III)



- 1 – Purškiklio funkcija gali būti naudojama visada, nepriklausomai nuo kitu lygintuvo nustatymų.
- 2 – Prieš naudojimą reikia pripildyti vandens rezervuarą (žiūrėti vandens pripildymą).
- 3 – Nukreipkite purškiklio angą į lyginamą paviršių.
- 4 – Purškiklis aktyvuojamas mygtuko pagalba (Pieš. 1 pkt. 6).
- 5 – Kad funkcija veiktų, gali būti reikalinga kelis kartus nuspausti purškiklio mygtuką.

Lyginimas su garais (pieš. IV)



- 1 – Prieš naudojimą reikia pripildyti vandens rezervuarą (žiūrėti vandens pripildymą).
- 2 – Prijunkite lygintuvą prie atitinkamo maitinimo šaltinio.
- 3 – Nustatykite termostato rankeną (pasukant laikrodžio rodyklės kryptimi) į atitinkamą padėtį pagal etiketės parodymus.
- 4 – Maitinimo kontrolinė lemputė užsidegs, lygintuvas kaista.
- 5 – Po lemputės užgesimo įrengimas yra tinkamas naudoti.
- 6 – Nustatykite garų kiekio jungiklį atitinkamoje pozicijoje (Pieš. 1 pkt.4) kur „Min“ mažiausias garų kiekis, o „Max“ didžiausias kiekis. Išleidžiamų garų kiekis priklauso taip pat nuo termostato nustatymų – esant mažiausiai temperatūrai,
 - vienas taškas arba ●● du taškai mažiau garų, o esant didesnei temperatūrai ●●● tris taškai, daugiau garų.

Garų smūgio funkcija (pieš. V)

Ši funkcija išlaisvina vienkartinį didelį garų kiekį, apie 80g, norint gauti geresnį lyginimo efektą, lyginant sunkiai lyginamas arba stipriai suglamžytas medžiagas.

- 1 – Pripildykite vandens rezervuarą (žiūrėti „vandens pripildymą“).
- 2 – Pasukite termostato rankeną (pasukant laikrodžio rodyklės kryptimi) iki pozicijos ●●● tris taškai arba „Max“ (Dėmesio, garų smūgio funkcija veikia teisingai tik esant nustatymams ant ●●● tris taškai, arba „Max“.
- 3 – Maitinimo kontrolinė lemputė užsidegs, lygintuvas kaista.
- 4 – Po lemputės užgesimo įrengimas yra tinkamas naudoti.
- 5 – Paspaudus mygtuką (Pieš. pkt.5) bus išlaisvinta stipri garų srovė iš lygintuvo pado esančių angų. Esant reikalui veiksmą galima pakartoti, palaukus keletą sekundžių. Nerekomenduojama kartoti šios funkcijos daugiau, negu tris kartus iš eilės.

Dėmesio: Šios funkcijos aktyvizavimui gali būti reikalinga paspausti „garų smūgio“ mygtuką kelis kartus.

Lyginimas garais vertikaloje padėtyje

DĖMESIO: Negalima lyginti drabužių ir medžiagų, esančių ant žmonių ar gyvūnų. Išsiskverbiantys garai iš lygintuvo pado yra labai karšti.

- 1 – Pripildykite vandens rezervuarą (žiūrėti „vandens pripildymą“).
- 2 – Pasukite termostato rankeną (pasukant laikrodžio rodyklės kryptimi) iki pozicijos ●●● tris taškai arba „Max“ (Dėmesio, garų smūgio funkcija veikia teisingai tik esant nustatymams ant ●●● tris taškai, arba „Max“).
- 3 – Maitinimo kontrolinė lemputė užsidegs, lygintuvas kaista.
- 4 – Po lempučių užgesimo įrengimas yra tinkamas naudoti.
- 5 – Laikykite lygintuvą atstumu apie 15-30 cm nuo drabužio.
- 6 – Paspauskite garų smūgio mygtuką.
- 7 – Garai įsiskverbs į medžiagos struktūrą, tuo pačiu ją išlyginant.

Savaiminio išsivalymo sistema. Anti-Calc

Lygintuve yra įrengta savaiminio išsivalymo sistema –apsauganti lygintuvą nuo kalkių bei mineralų nuosėdų kaupimosi.

Dėmesio: Nors lygintuve yra įrengta apsauga prieš kalkių kaupimąsi, kurios tikslu yra kalkių bei nuosėdų kaupimo apribojimas, lyginant su garais, bet ši sistema negali visiškai apsaugoti nuo natūralaus kalkėjimo proceso. Todėl, retkarčiais, lyginant su garais per pade esančias angas gali byrėti smulkios nuosėdos.

Self Cleaning Sistema (Pieš. 1 pkt.11)

Ši funkcija skirta kalkių bei mineralų, susikaupusių įrengime, pašalinimui. Rekomenduojama atlikti valymą bent kartą per mėnesį. Dažnumas priklauso nuo naudojamo vandens kietumo, kuo kietesnis yra vanduo, tuo dažniau reikia atlikti valymą.

- 1 – Pripildykite lygintuvą vandeniu iki pusės.
- 2 – Pastatykite lygintuvą ant stabilaus paviršiaus vertikaloje padėtyje.
- 3 – Prijunkite prie atitinkamo maitinimo šaltinio.
- 4 – Nustatykite termostato rankeną „Max“ padėtyje.
- 5 – Signalizacinė maitinimo lemputė užsidegs ir lygintuvas pradės kaisti.
- 6 – Kai lemputė užges, lygintuvas pasieks atitinkamą temperatūrą.
- 7 – Atjunkite lygintuvą nuo maitinimo šaltinio.
- 8 – Laikykite lygintuvą horizontalioje padėtyje virš kriauklės.
- 9 – Paspauskite ir palaikykite mygtuką Self clean (Pieš.1 pkt. 11).
- 10 – Iš pade esančių angų pradės skverbtis garai, išmetant kartu susikaupusias kalkes bei nuosėdas.
- 11 – Kruopštesniam valymui galima pajudinti lygintuvų į priekį ir atgal.
- 12 – Veiksmą kartokite iki tol, kol vandens konteineris bus tuščias.
- 13 – Atlaisvinkite mygtuką Self Clean ir pastatykite lygintuvą ataušinimui.
- 14 – Po visiško ataušimo nuvalykite lygintuvo padą drėgnu šaltu skudurėliu.

DĖMESIO: valymo metu būkite labai atsargūs. Išsiskverbiantys garai ir lygintuvas yra labai karšti

Rekomenduojama valymui naudoti destiliuotą vandenį, kuris apriboja kalkių bei nuosėdų kaupimąsi.

Anti-Drip Sistema apsauganti nuo lašėjimo (pieš. VII)

Tai yra sistema, kuri apsaugo nuo lašų išsiskverbimo pro lygintuvo padą, esant mažoms temperatūroms. Sistema veikia automatiškai. Darbo metu galime girdėti garsų šnypštimą, ypačkaitimo ir vėsimo metu. Tai yra normalus reiškinys ir tiktai parodo, jog sistema veikia teisingai.

Auto STOP Sistema

Funkcija Auto STOP tai sistema, kuri automatiškai išjungia įjungtą į maitinimo lizdą ir nenaudojamą lygintuvą. Ši Sistema yra labai jautri ir gali įsijungti (išjungti lygintuvą), jeigu labai lėtai lyginate. Užteks energingai pajudinti lygintuvu ir jis bus automatiškai vėl įjungtas.

Auto STOP horizontalioje padėtyje

- 1 – Jeigu paliksime įjungtą lygintuvą be priežiūros horizontalioje padėtyje (lyginimui) sistema sureaguos po apie 30 sekundžių. Po šio laiko lygintuvas bus automatiškai išjungtas. Išgirsime trumpą garsinį signalą. ((•••))
- 2 – Kad vėl įjungti lygintuvą, turime jį energingai pajudinti.

Auto STOP vertikalioje pozicijoje

- 1 – Jeigu paliksime įjungtą lygintuvą be priežiūros vertikalioje padėtyje, sistema sureaguos po apie 8 minučių. Po šio laiko lygintuvas bus automatiškai išjungtas. Išgirsime trumpą garsinį signalą.
- 2 – Kad vėl įjungti lygintuvą, turime jį energingai pajudinti.

Dėmesio: Lygintuvas reikalauja apie 1 minutės laiko, kad įkaištų iki prieš tai nustatytos temperatūros.

Vandens išpylimas (pieš. VIII)

- 1 – Nustatykite garų reguliavimo jungiklį į padėtį „Min“.
- 2 – Atjunkite lygintuvą iš maitinimo šaltinio.
- 3 – Atidarykite vandens įpylimo angą ir paverskite lygintuvą, kad išpilti vandenį iš rezervuaro, atsargiai kratant.
- 4 – Prisiminkite, kad prieš paslepiant lygintuvą jis turi būti visiškai ataušęs.

Dėmesio: Rekomenduojama, kad po lyginimo pabaigimo garų reguliavimo jungiklis būtų visada nustatytas „Min“ padėtyje ir kad vanduo būtų išpiltas.

III. VALYMAS IR KONSERVACIJA**DĖMESIO** Valykite tiksliai šaltą įrengimą.

- 1 – Prieš valydami įrengimą įsitikinkite, jog jis yra atjungtas nuo maitinimo šaltinio ir pakankamai ataušęs.
- 2 – Įrengimą galima valyti drėgnu skudurėliu. Galima panaudoti nedidelį kiekį nenuvalomos valymo priemonės.
- 3 – Pado nešvarumams ir nuosėdoms valyti negalima naudoti aštrių ir šurkščių daiktų.
- 4 – Lygintuvo valymui negalima naudoti šveičiamųjų priemonių, ar kitų cheminių substancijų.

IV. TECHNINIAI DUOMENYS

Modelis: SteamPro 2200 W

Nominali įtampa: AC 220-240 V, 50/60 Hz

Didžiausias galingumas: 2200 W

Cienījamais Klient:

Pateicamies par zīmola LAFE produkta iegādāšanos:

UZMANĪBU:

Ierīce ir paredzēta lietošanai tikai mājāsaimniecībā.

Ierīce NAV paredzēta komercijas/profesionālai lietošanai.

Ierīce NAV paredzēta lietošanai atklātā vietā.

Uzmanību! Pirms lietošanas nelaimes gadījumu novēršanai un pareizai ierīces lietošanai nepieciešams kategoriski iepazīties ar šo apkalpošanas instrukciju. Instrukciju nepieciešams glabāt tā, lai to vienmēr būtu viegli atrast.

I. DROŠAS LIETOŠANAS NORĀDĪJUMI

1 – Pirms lietošanas nepieciešams pārbaudīt vai spriegums uzrādīts uz plāksnītes atbilst vietējiem barošanas parametriem pie kam nepieciešams atcerēties apzīmējumus: AC- maiņstrāva, bet DC – līdzstrāva.

2 – Pirms lietošanas atīt un iztaisnot barošanas vadu.

3 – Nepieciešams pievērst uzmanību vai barošanas vadam kā arī kontaktdakšīnai nav nekādu redzamu bojājumu.

4 – Nepieciešams pievērst uzmanību, lai barošanas vads neatrastos virs atklāta uguns vai cita siltuma avota kā arī asām šķautnēm, kuras varētu sabojāt vada izolāciju.

Uzmanību! Metāla elementi ap korpusu var būt pārklāti ar maz redzamu aizsargplēvi, kur nepieciešams noņemt.
5 – Pirms pirmās lietošanas nepieciešams noņemt visus iepakojuma elementus.

6 – Ierīci nedrīkst lietot bērni, cilvēki ar ierobežotām fiziskām, jūtības kā arī psihiskām dotībām bez pilnvarotu vai pieredzējušu personu uzraudzības un vienmēr saskaņā ar šo instrukciju. BRĪDINĀJUMS: Šo ierīci var lietot bērni vecāki par 8 gadiem kā arī personas ar ierobežotām fiziskām, jūtības vai psihiskām dotībām, vai personas bez ierīces apkalpošanas pieredzes vai zināšanām, TIKAI ja tas notiek par drošību atbildīgas personas uzraudzībā vai tika izskaidroti drošas lietošanas principi un viņi saprot bīstamību saistītu ar ierīces lietošanu. Ierīces tīrīšanu un konservāciju nedrīkst veikt bērni, ja nu vienīgi ir vecāki par 8 gadiem un šo darbību veic uzraudzībā.

7 – Darba laikā ierīcei nedrīkst atstāt bez uzraudzības.

8 – Ierīci kā arī barošanas vadu nedrīkst iegremdēt ūdenī un nekādos citos šķidrumos.

9 – Ierīcei jābūt atvienotai no barošanas kontaktligzdas, kad nav lietota.

10 – Izveikot kontaktdakšīņu no kontaktlīgzdas nekad nevelc barošanas vadu tikai kontaktdakšīņu.

11 – Ierīcē nedrīkst likt NEKĀDUS METĀLA PRIEKŠMETUS

12 – Nepieciešams atcerēties, ka dažas ierīces daļas kā arī korpus darba laikā ļoti sakarst, tāpēc nepieciešams ievērot īpašu uzmanību un nepieskarties pie tiem, var applaucēties – tikai ierīces rokturis ir izgatavots no nesakarstošiem materiāliem. Tāpēc līdz atdzišanas momentam ieteicams satvert tikai aiz rokturiem.

13 – Ierīci nepieciešams lietot tikai uz sausas un stabilas virsmas.

14 – Nekad darba laikā kā arī līdz pilnīgai atdzišanai nepārsedz ierīci.

15 – Atceries, ka ierīces sildīšanas elementiem līdz pilnīgai atdzišanai nepieciešams laiks.

16 – Ierīce ir izgatavota I ugunsdrošības aizsardzības klasē un tāpēc tai bez ierunām jābūt pievienotai pie barošanas vada aprīkota ar iezemējumu.

17 – Ierīce uzpildīšanu ar ūdeni nepieciešams veikt pie izslēgtas ierīces.

18 – Ūdens tvertnē nedrīkst liet nekādas ķīmiski agresīvas vielas, alkoholu un etiķi.

19 – Ierīci vienmēr uzpilda ūdens līmeņa rādītāja diapazonā „Min” un „Max”.

20 – Lietojot ierīci vīrs un apkārt tās nepieciešams nodrošināt atbilstošu telpu. Ierīce darba laikā nevar pieskarties pie nekādiem viegli uzliesmojošiem priekšmetiem kā piem.: dekorācijas, papīra dvieļiem, aizkarjiem, apģērbiem un tml.

21 – **NEPIECIEŠAMS IEVĒROT UZMANĪBU** lietojot ierīci virsmās jūtīgās uz augstu temperatūru. Tādā gadījumā ieteicams lietot izolācijas paliktņus.

22 – Ražotājs neatbild par ierīces nepareizas lietošanas radītiem defektiem.

Ieteicams, lai drošības palielināšanai elektriskā instalācija būtu aprīkota ar 30mA noplūdes strāvas automātisko slēdzi.

Uzmanību: Ja barošanas vads vai barošanas kontaktdakšīņa tiek bojātas, tad labošanu vai apmaiņu vienmēr jāveic specializētai remonta darbnīcai.

BRĪDINĀJUMS

- 1 – Ierīci nekad nedrīkst lietot, ja ir bojāta vai darbojas nepareizi.
- 2 – Ierīci nekad nedrīkst lietot, ja agrāk tā nokritis un var pamanīt redzamas bojājumu pazīmes.
- 3 – Nelietot pagarinātājus vai citas elektriskās kontaktligzdas, kuras neizpilda pastāvošās normas un elektriskos noteikumus.
- 4 – Visus remontus, demontāžu vai jebkādu detaļu maiņu vienmēr nepieciešams veikt specializētā remonta darbnīcā.
- 5 – Ierīces kā arī tādu elementu kā elektrisko kontaktu, kontaktdakšīņu vai barošanas vada samirkšanas gadījumā pirms lietošanas nepieciešams izžāvēt.
- 6 – Nelietot ierīci ar slapjām rokām.
- 7 – Ja rodas aizdomas, ka ierīce ir sabojāta NEKAD nedrīkst to patstāvīgi remontēt.
- 8 – Nelieto ierīci vannā, virs izlietnes, dušā vai citas ūdens vai šķidruma tvertnes tuvumā.
- 9 – Nelietot ierīci ar slapjām rokām.
- 10 – Nekad nemazgā ierīci tekošā ūdenī kā arī tādā veidā, lai tajā iekļūtu ūdens.
- 11 – Nekad nelikt ierīci ar ieslēgtu kontaktu uz slapjām virsmām.
- 12 – Pirms ierīces ieslēgšanas kontaktligzdā pārbaudi vai kontaktligzdas sprieguma parametri atbilst ierīces parametriem uzrādītiem uz plāksnītes.

II – IERĪCES APKALPOŠANA:

Zīm. I

- 1 – Rokturis
- 2 – Barošanas vads
- 3 – Barošanas kontaktdakšīņa
- 4 – Tvaika plūsmas poga
- 5 – Tvaika izmešanas poga
- 6 – Izsmidzināšanas poga
- 7 – Indikatora lampiņa
- 8 – Temperatūras regulators
- 9 – Izsmidzināšanas sprausla
- 10 – Ūdens ieliešanas vieta
- 11 – Pašattīrīšanas poga
- 12 – Gludināšanas pamatne

Pirms pirmās lietošanas:



- 1 – Noņem aizsargplēvi kā arī visus iepakojuma elementus.
- 2 – Attīt un iztīrīt barošanas vadu.
- 3 – Uzpildīt pilnu ūdens tvertni.
- 4 – Pievienot barošanas vadu atbilstošā kontaktligzdā.
- 5 – Pagrieziet termostata regulatoru pulksteņa rādītāja kustības virzienā līdz maksimālam stāvoklim „MAX”, indikatora lampiņa iedegsies. Lampiņa nodzīsīs, kad gludeklis sasniegs atbilstošu temperatūru.
- 6 – Tvaika regulēšanas slēdži novietot stāvoklī „MAX”, tvaiks sāks izdalīties caur gludekļa pamatnes atverēm.
- 7 – Pirmo gludināšanu sākt no nevajadzīgas drānas, pelēka dvieļa un tml.
- 8 – Kad ūdens tvertne būs tukša, tvaiks pārstās izdalīties, gludeklis ir gatavs darbam.

Uzmanību: pirmās lietošanas laikā kā arī elementu sakaršanas rezultātā var izdalīties nedaudz dūmu un eļļas degšanas smaka, jo dažas detaļas ražošanas procesā var būt viegli ieeļļotas. Tā ir normāla parādība un pēc neilga laikā tā izzudīs.

Gludināšanas norādījumi

- 1 – Ieteicams grupēt gludināšanas apģērbu atbilstoši audumu veidiem. Pateicoties kam samazināsim dažādu audumu veidiem temperatūras regulēšanas biežumu.
- 2 – Ja nav pārliecības ar kāda veida audumu ir darīšana, ieteicams uz mazas virsmas apģērba aizmugures vai iekšējā daļā veikt izmēģinājuma gludināšanu. Izmēģinājumu nepieciešams sākt sākot no viszemākās temperatūras līdz pakāpeniski to palielinot iegūsim atbilstošu.
- 3 – Pirms temperatūras jutīgu audumu gludināšanas sākšanas ieteicams pagaidīt apm. 3 min. no gludekļa sakarsēšanas momenta.
- 4 – Smalku audumu kā zīdu, velūru, vilnu vislabāk gludināt izmantojot speciālu drānu, lai novērstu plankumus un krāsas izmaiņu.

LABĀKU GLUDINĀŠANAS REZULTĀTU IEGŪŠANAI KĀ ARĪ, LAI IZVAIRĪTOS NO AUDUMA SABOJĀŠANAS LŪDZAM IEPAZĪTIES AR APĢĒRBA ETIĶETĒM UN IEVĒROT APĢĒRBA RAŽOTĀJA NORĀDĪJUMUS ATTĪCĪBĀ UZ GLUDINĀŠANU. ETIĶETĒS BIEŽI IR PARĀDĪTI NORĀDĪJUMI AR ZEMĀK UZRĀDĪTO SIMBOLU PALĪDZĪBU.

	Sintētika, neilons, akrils, poliesters.
	Vilna, kokvilna.
	Kokvilna, lini.

Ūdens uzpildīšana (zīm. II)

- 1 – Gludekli atvienot no barošanas.
- 2 – Tvaika padeves regulatoru pārvietot pozīcijā MIN.
- 3 – Ar pievienotās tvertnes palīdzību caur ūdens ieliešanas atveri uzpildīt gludekļa tvertni.
- 4 – Ūdens līmenis uz tvertnes rādītāja nedrīkst pārsniegt atzīmi Max.

Uzmanību: Ieteicams lietot destilēto vai demineralizēto ūdeni. Nelietot ūdeni sajauktu ar ķīmiskiem līdzekļiem kā arī nekādus citus šķidrumus.

Sausā gludināšana

- 1 – Pievienot gludekli atbilstošā barošanas ligzdā.
- 2 – Uzstādīt termostatu regulatoru atbilstošā pozīcijā saskaņā ar norādījumiem uz etiķetes.
- 3 – Barošanas lapiņa iedegsies, gludeklis sasilst.
- 4 – Pēc lampiņas nodzišanas ierīce ir gatava lietošanai.

Smidzinātājs (zīm. III)



- 1 – Smidzināšanas funkciju var lietot vienmēr neskatoties uz citiem gludekļa uzstādījumiem.
- 2 – Pirms lietošanas nepieciešams uzpildīt ūdens tvertni (skat. ūdens uzpildīšana).
- 3 – Novirzīt izplūdes sprauslu uz gludināmo virsmu.
- 4 – Smidzinātājs ieslēdzas ar pogu (Zīm. 1 pkt. 6).
- 5 – Funkcijas ieslēgšanai var būt nepieciešams vairākas reizes nospiegt smidzinātāja pogu.

Gludināšana ar tvaiku (zīm. IV)



- 1 – Pirms lietošanas nepieciešams uzpildīt ūdens tvertni (skat. ūdens uzpildīšana).
- 2 – Gludekli pievienot atbilstošā barošanas ligzdā.
- 3 – Uzstādīt termostata regulatoru (pagriežot pulksteņa rādītāja kustības virzienā) atbilstošā pozīcijā saskaņā ar norādījumiem uz etiķetes.
- 4 – Barošanas lapiņa iedegsies, gludeklis sasilst.
- 5 – Pēc lampiņas nodzišanas ierīce ir gatava lietošanai.
- 6 – Tvaika daudzuma slēdzi novietot atbilstošā pozīcijā (Zīm. 1 pkt.4) pie kam „Min” vismazākais tvaika daudzums, bet „Max” vislielākais daudzums. Izdalītā tvaika daudzums ir atkarīgs arī no termostata uzstādījuma – pie zemākas temperatūras .j
 - viens punkts vai j ●● divi punkti mazāk, bet pie lielākas j ●●● trīs punkti, vairāk tvaika.

Tvaika trieciens (zīm. V)

Šī funkcija rada vienreizēju liela tvaika daudzuma izmešanu apm. 80g labāka efekta iegūšanai gludinot grūti gludināmus vai stipri saburzītus materiālus.

- 1 – Gludekli uzpildīt ar ūdeni (skat „ūdens uzpildīšana”).
- 2 – Pagriezt termostata regulatoru (pagriežot pulksteņa rādītāja kustības virzienā) līdz pozīcijai j ●●● trīs punkti vai „Max” (Uzmanību: tvaika trieciena funkcija darbojas pareizi tikai pie uzstādījuma j ●●● trīs punkti vai „Max”.
- 3 – Barošanas lapiņa iedegsies, gludeklis sasilst.
- 4 – Pēc lampiņas nodzišanas ierīce ir gatava lietošanai.
- 5 – Pēc pogas nospiešanas (Zīm. pkt.5) no gludekļa pamatnes atverēm tiks izmesta stipra tvaika strūkļa. Nepieciešamības gadījumā darbību var atkārtot pēc dažām sekundēm. Nav ieteicams izmantot šo funkciju vairāk kā trīs reizes pēc kārtas.

Uzmanību: Šīs funkcijas ieslēgšanai var būt nepieciešams vairākas reizes nospiegt pogu „tvaika trieciens”.

Gludināšana ar tvaiku vertikālā stāvoklī

Uzmanību: Nedrīkst gludināt drēbes uz cilvēkiem un dzīvniekiem. Izplūstošais tvaiks kā arī gludekļa pamatne ir ļoti karsti.

- 1 – Gludekli uzpildīt ar ūdeni (skat. „ūdens uzpildīšana”).
- 2 – Pagriezt termostata regulatoru (pagriežot pulksteņa rādītāja kustības virzienā) līdz stāvoklim (j ●●● trīs punkti) vai „Max” (Uzmanību: tvaika trieciena funkcija pareizi darbojas tikai stāvoklī (j ●●● trīs punkti) vai „Max”.
- 3 – Barošanas lapiņa iedegsies, gludeklis sasilst.
- 4 – Pēc lampiņas nodzišanas ierīce ir gatava lietošanai.
- 5 – Turēt gludekli apm. 15-30 cm attālumā no gludinātās drēbes.
- 6 – Nospiegt tvaika izmešanas pogu.
- 7 – Tvaiks gludina nelīdzenumu iekļūstot auduma struktūrā.

Pašattīrīšanas sistēma. Anti-Calc

Gludeklis ir apgādāts ar pašattīrīšanas sistēmu – kura novērš kaļķakmens un minerālu nosēšanos.

Uzmanību: Neskatoties uz to ka gludeklis ir apgādāts ar kaļķakmens novēršanas sistēmu, kura ierobežo kaļķakmens rašanos gludināšanas laikā ar tvaiku, nav iespējams pilnībā aizturēt dabīgo kaļķakmens nosēšanas procesu. Tāpēc dažreiz strādājot ar tvaiku no pamatnes atverēm var izdalīties sīkas kaļķakmens daļiņas.

Self Cleaning sistēma (Zīm. 1 pkt.11)

Šī funkcija kalpo nosēdušos kaļķakmens un minerālu likvidēšanai no ierīces. Šo atkaļķošanas operāciju ieteicams veikt vismaz reizi mēnesī. Biežums atkarīgs no izmantotā ūdens cietības, cietāka ūdens gadījumā tīrīšanu jāveic biežāk.

- 1 – Uzpildīt gludekli līdz pusei ar ūdeni.
- 2 – Novietot gludekli uz stabilas virsmas vertikālā stāvoklī.
- 3 – Pievienot pie atbilstošas barošanas līgšanas.
- 4 – Novietot termostata regulatoru pozīcijā „Max”.
- 5 – Indikators lapiņa iedegas un gludeklis sāk sakarst.
- 6 – Gludeklis sasniedz atbilstošu temperatūru, kad nodziest lapiņa.
- 7 – Atvienot gludekli no barošanas.
- 8 – Virs izlietnes turēt gludekli horizontālā stāvoklī.
- 9 – Nospiegt un turēt pogu Self clean (Zīm.1 pkt. 11).
- 10 – No gludekļa pamatnes atverēm sāks izdalīties tvaiks vienlaicīgi izmetot kaļķakmens un minerālu nosēdumus.
- 11 – Lai attīrīšana notiktu rūpīgāk gludekli var viegli kustināt uz priekšu un atpakaļ.
- 12 – Darbību veikt līdz momentam, kad viss ūdens tiks izlietots.
- 13 – Atbrīvot pogu Self Clean un nolikt gludekli atdzišanai.
- 14 – Pēc pilnīgas atdzišanas, noslaucīt gludekļa pamatni ar mitru aukstu drānu.

Uzmanību: tīrīšanas laikā ievērot sevišķu uzmanību. Izlūstošais tvaiks kā arī gludeklis ir ļoti karsti.

Ieteicams, lai gludinot ar tvaiku izmantotu destilēto ūdeni, kurš ievērojamā mērā ierobežo kaļķakmens un minerālu nogulsēšanos.

Pilēšanas apturēšanas sistēma Anti-Drip (zīm. VII)

Tā ir sistēma, kura zemās temperatūrās aptur ūdens izplūdi no gludekļa pamatnes. Sistēma darbojas automātiski lietošanas laikā. Darba laikā var izdalīt skaļu šņākoņas skaņu, it īpaši sakarsēšanas un dzesēšanas laikā. Šī parādība ir pilnībā normāla un uzrāda, ka sistēma darbojas pareizi.

Auto STOP sistēma

Funkcija Auto STOP ir sistēma, kura automātiski izslēgs bez uzraudzības atstātu strāvas tīklā ieslēgtu gludekli. Šī sistēma ir ļoti jūtīga un var ieslēgties (izslēgt gludekli) pārāk lēnas gludināšanas laikā. Pietiek gludekli dinamiski kustināt, lai tas atkārtoti ieslēgtos.

Auto STOP horizontālā stāvoklī

- 1 – Ja ieslēgtu gludekli atstāsim bez uzraudzības horizontālā stāvoklī (gludināšana) sistēma reaģēs pēc apm. 30 sekundēm. Pēc šī laika gludeklis tiks automātiski izslēgts. Atskanēs īss skaņas signāls. (((●)))
- 2 – Lai gludekli atkārtoti ieslēgtu to nepieciešams dinamiski kustināt.

Auto STOP vertikālā stāvoklī

- 1 – Ja ieslēgtu gludekli atstāsim bez uzraudzības vertikālā stāvoklī sistēma reaģēs pēc apm. 8 minūtēm. Pēc šī laika gludeklis tiks automātiski izslēgts. Atskanēs īss skaņas signāls.
- 2 – Lai gludekli atkārtoti ieslēgtu to nepieciešams dinamiski kustināt.

Uzmanību: Gludeklim nepieciešama apm. 1 minūte, lai gludekļa pamatnes temperatūra atkārtoti sasniegtu iepriekš uzstādīto.

Ūdens izliešana (zīm. VIII)

- 1 – Tvaika regulēšanas slēdzi novietot pozīcijā „Min”.
- 2 – Gludekli atvienot no barošanas.
- 3 – Atvērt ūdens ieliešanas atveri un savērt gludekli viegli pakratīt, lai no tvertnes izlietu ūdeni.
- 4 – Atcerēties, ka pirms gludekļa noslēpšanas pagaidīt līdz tas pilnīgi atdziest.

Uzmanību: Ieteicams, lai pēc gludināšanas tvaika regulēšanas slēdzis vienmēr atrastos pozīcijā „Min” un no gludekļa būtu izliets ūdens.

III. TĪRĪŠANA UN KONSERVĀCIJA**Uzmanību Tīrīt tikai aukstus ierīci.**

- 1 – Pirms ierīces tīrīšanas pārliecināties ka tā ir atvienota no barošanas un pietiekami atdzisusi
- 2 – Ierīci var tīrīt ar mitru drānu. Var izmantot neredz neskrāpējošu tīrīšanas līdzekli.
- 3 – Netīrumu un nosēdumu likvidēšanai no gludekļa pamatnes nedrīkst izmantot asus un abrazīvus priekšmetus
- 4 – Gludekļa tīrīšanai nedrīkst izmantot abrazīvus līdzekļus, etiķi kā arī citas ķīmiskas vielas.

IV. TEHNISKIE DATI

Modelis: SteamPro 2200 W

Maiņstrāva: AC 220-240 V, 50/60 Hz

Maksimālā jauda: 2200 W

Hea klient!

Tervitused ja tänud LAFE toote ostmise puhul:

TÄHELEPANU!

Seade on mõeldud ainult koduseks kasutamiseks.

Seade EI OLE mõeldud kaubanduslikuks ega professionaalseks kasutamiseks.

Seade EI SOBI välitingimustes ega vabas õhus kasutamiseks.

Hoiatus! Enne seadme kasutamist tuleb lugeda kasutusjuhendit. Nii saate vältida õnnetusi ja lugeda seadme ettenähtud kasutuse kohta. Hoidke juhend alles, et see oleks hiljem vajadusel kergesti kättesaadav.

I. SEADME OHUTU KASUTAMINE

1 – Enne kasutamist veenduge, et seadme andmeplaadil toodud pinge oleks võrdne kohaliku vooluvõrgu pingega, ja pidage meeles, et: AC – tähistab vahelduvvoolu ja DC – tähistab alalisvoolu.

2 – Enne seadme kasutamist reguleerige selle toitejuhe parajaks.

3 – Toitejuhe ja -pistik peavad olema nähtavate kahjustusteta.

4 – Toitejuhe ei tohi mööduda lahtistest tuleallikatest ega muudest soojusallikatest, samuti ei tohi toitejuhe minna teravate servade vastu, sest need võivad kahjustada juhtme ümbrist.

5 – Enne seadme esmakordset kasutamist tuleb eemaldada kogu pakkematerjal.

Hoiatus! Seadme metallist osade ümber võib olla kaitsekiile, mis tuleb enne esimest kasutamiskorda samuti eemaldada.

6 – Seadet ei tohi kasutada ilma volitatud või vajalike oskustega inimeste järelevalveta lapsed ega piiratud motoorse, sensoorse või vaimsete võimetega inimesed. Seadet tohib kasutada ainult vastavalt käesolevale kasutusjuhendile.

HOIATUS! Siin kirjeldatud seade sobib kasutamiseks üle 8-aastastele lastele, samuti piiratud mootorsete, sensoorse või vaimsete võimetega inimestele või inimestele, kellel puuduvad kogemused ja oskused selle seadme kasutamiseks, AINULT ainult siis, kui see toimub kasutajate ohutuse eest vastutava isiku järelevalve all või kui neid on õpetatud, kuidas seadet ohutult kasutada, ja nad teavad seadme kasutamise seotud ohtusid. Lapsed ei tohi seadmega mängida. Lapsed võivad teostada puhastus- ja hooldustöid ainult juhul, kui nad on üle 8 aasta vanad või järelevalve all.

7 – Ärge jätke seadet töötamise ajal järelevalveta.

8 – Ärge laske seadmel ega selle toitejuhtmel vee ega muude vedelikega kokku puutuda.

9 – Kui seade ei ole kasutusel, siis peab see olema vooluvõrgust lahti ühendatud.

10 – Seadme pistikut seinakontaktist välja võttes, ärge kunagi tõmmake otse juhtmest, vaid alati pistikust.

11 – **ÄRGE SISESTAGE seadmesse MINGEID METALLESEMEID.**

12 – Pidage meeles, et kui seade on kasutusel, siis muutuvad selle mõned osad ja korpuse väga tuliseks. Olge väga ettevaatlik ja ärge neid seadme osi puudutage, sest muidu tekib põletusoh – ainult käepide on valmistatud kuumakindlast materjalist. Seetõttu tuleks seadet selle jahtumiseni haarata ainult käepidemest.

13 – Kasutage seadet ainult stabiilsel ja kuival pinnal.

14 – Ärge kunagi katke seadet, kui see on kasutusel või kuni see on täielikult maha jahtunud.

15 – Pidage meeles, et kütteelementide jahtumine võib veidi aega võtta.

16 – Seadmel on elektrilöögi kaitsehinnang I, seetõttu on kohustuslik, et seade tuleb ühendada maandusega vooluvõrku.

17 – Seadme veega täitmise ajal peab see olema välja lüüritatud.

18 – **ÄRGE** pange seadme anumasse söövitavaid kemikaale, alkoholi ega äädikat.

19 – Seade tuleb alati täita veega, nii et veetase jääks „Min“ ja „Max“ indikaatorite vahele.

20 – Seadme kasutamisel peab selle ümber ja kohale jääma piisavalt ruumi. Seadme kasutamisel ei tohi see puutuda kokku tuleohtlike esemetega, nagu dekoratiivsed elemendid, paberrätikud, kardinad, riided jne.

21 – Olge eriti ettevaatlik, kui kasutate seadet pindadel, mis on tundlik kõrgetele temperatuuridele. Sellistel juhtudel tuleks kasutada kuumakindlat alust.

22 – **Tootja ei vastuta seadme mitteotstarbekohase kasutamise tekitatud kahjude eest.**

Kasutamisel ohutuse suurendamise eesmärgil on soovitatav, et seadet kasutatakse elektrisüsteemis, mis on automaatselt rikkevooluseadmega ja vooluga 30 mA.

TÄHELEPANU! Kui toitejuhe või pistik on saanud kahjustusi, siis peab need asendama või parandama pädev teenindusettevõte.

HOIATUSED

- 1 – Ärge kunagi kasutage seadet, kui see on saanud kahjustusi või ei tööta korralikult.
- 2 – Kunagi kasutage seadet, kui see on maha kukkunud ja sellel on nähtavaid kahjustusi.
- 3 – Ärge kasutage pikendusjuhtmeid ega pistikupesasid, mis on vastuolus elektrialaste standardite ja sätetega.
- 4 – Kõik mis tahes remonttööd, demonteerimine või osade asendamine peab olema alati teostatud pädeva teenindusettevõtte poolt.
- 5 – Kui seadme osad, nagu elektrikontaktid, pistik või toitejuhe, on saanud märjaks, siis tuleb seade ja selle osad enne kasutamist hoolikalt kuivatada.
- 6 – Ärge kasutage seadet märgade kätega.
- 7 – Kui on kahtlus, et seade võib olla rikkis, ärge kunagi püüdke seadet ise parandada.
- 8 – Ärge kasutage seadet vannis, kraanikausis, duši all ega vee või muude vedelikega täidetud anumate lähedal.
- 9 – Ärge kunagi peske seadet voolava vee all ega viisil, mis võib põhjustada vee seadmesse sattumist.
- 10 – Ärge pange seadet märjale pinnale, kui see on ühendatud vooluvõrku.
- 11 – Enne seadme vooluvõrku ühendamist veenduge, et seadme andmesildil loetletud parameetrid vastaks seinakontakti elektrilistele parameetritele.

II. KASUTAMISJUHISED:

joonis 1

- 1 – Käepide
- 2 – Toitejuhe
- 3 – Pistik
- 4 – Auru kontrollnupp
- 5 – Aurupahvaku nupp
- 6 – Veepritse nupp
- 7 – Temperatuuri tuli
- 8 – Temperatuuri regulaator
- 9 – Veepiserduse otsik
- 10 – Isepaagi täiteava
- 11 – Isepuhastuse nupp
- 12 – Triikimisplaat

Enne esimest kasutamist:



- 1 – Eemaldage kaitsekile ning ülejäänud pakendiosad.
- 2 – Reguleerige toitejuhe parajaks.
- 3 – Täitke veepaak.
- 4 – Ühendage pistik sobiva seinakontaktiga.
- 5 – Keerake temperatuuri regulaator (päripäeva) MAX asendisse. Süttib temperatuurituli. Tuli lülitub välja, kui triikimisplaat on saavutanud sobiva temperatuuri.
- 6 – Seadke auru kontrollnupp MAX asendisse. Aur väljub triikimisplaadis olevatest avadest.
- 7 – Esimene seadmega triigitav ese peaks olema kas mõni lapp või vana rätik.
- 8 – Seade on kasutusvalmis, kui auru enam ei tule ja veepaak on tühi.

Hoiatus! Seadmest võib esimesel kasutamisel tulla spetsiifilist lõhna ja suitsu. Seda seetõttu, et mõned osad võivad olla seadme valmistamise käigus kergelt õlitatud või mõned elemendid muutuvad kuumaks. See on tavapärane ja peaks pärast esimest kasutamiskorda kaduma.

Triikimise juhiseid

- 1 – Enne triikimist on soovitatav pesu sõltuvalt kanga tüübist sorteerida. Nii tuleb temperatuuri seadistust seoses üksikute kangatüüpidega kohandada harvem.
- 2 – Kui te pole konkreetse kangatüübis kindel, siis testige triikimist väikesel alal kas riideseme tagaosas või selle sees. Alustage test-triikimist madalal temperatuuriseadl ja tõstke temperatuuri järk-järgult, kuni olete saavutanud sobiva temperatuuriseade.
- 3 – On soovitatav oodata vähemalt 3 minutit alates triikraua töötemperatuuri saavutamisest, enne kui hakkate triikima kuumustundlikke kangaid.
- 4 – Örnü kangaid (nagu siid, veluur või vill) on kõige parem triikida kaudselt, läbi spetsiaalse riide, et vältida plekkide teket ja värvimuutust.

PARIMA TULEMUSE SAAMISEKS JA KANGA KAHJUSTAMISE VÄLTIMISEKS, VAADAKE TRIIGITAVATE ESEMESTE PESUSILTE JA JÄRGIGE TOOTJATE JUHISEID. RIIDESEMETE SILDID SISALDAVAD SAGELI SÜMBOLEID, MIS ON TOODUD ALLPOOL.

	Sünteeatika, nailon, akrüül ja polüester.
	Vill ja siid.
	Puuvill ja lina.

Veepaagi täitmine (joonis II).

- 1 – Veenduge, et seade on vooluvõrgust lahti ühendatud.
- 2 – Liigutage auru kontrollnupp MIN asendisse.
- 3 – Kasutage veepaagi täitmiseks kaasasolevat anumad ja täitke paak veepaagi täiteava kaudu.
- 4 – Hoidke veetase alla veepaagil oleva MAX tasemenäidiku.

TÄHELEPANU! Tootja soovib kasutada destilleeritud või demineraliseeritud vett. Ärge kasutage vett, mida on segatud kemikaalide või teiste vedelikega.

Kuivalt triikimine

- 1 – Ühendage seade sobiva seinakontaktiga.
- 2 – Pöörake temperatuuri regulaator sobivasse asendisse, vastavalt teie riideeseme pesusildile.
- 3 – Süttib temperatuuri tuli ja triikimisplaat kuumeneb.
- 4 – Kui temperatuuri tuli on kustunud, on seade kasutamiseks valmis.

Veepritse funktsioon (joonis III)



- 1 – Veepritse funktsiooni saab kasutada igal ajal, sõltumata seadme ülejäänud sätetest.
- 2 – Enne veepritse funktsiooni kasutamist veenduge, et veepaak oleks täis (vt: Veepaagi täitmine).
- 3 – Osutage veepiserduse otsik triigitavale esemele.
- 4 – Kasutage lüliti (joonis 1.6), et aktiveerida veepritse funktsioon.
- 5 – Veepritse funktsiooni aktiveerimiseks võib olla vajalik veepritse nupu mitmekordne vajutamine.

Aurutriikimine (joonis IV)



- 1 – Enne veepritse funktsiooni kasutamist veenduge, et veepaak oleks täis (vt: Veepaagi täitmine).
- 2 – Ühendage seade sobiva seinakontaktiga.
- 3 – Pöörake temperatuuri regulaator sobivasse asendisse (päripäeva), vastavalt teie riideeseme pesusildile.
- 4 – Süttib temperatuuri tuli ja triikimisplaat kuumeneb.
- 5 – Kui temperatuuri tuli on kustunud, on seade kasutamiseks valmis.
- 6 – Seadke auru kontrollnupp õigesse asendisse (joonis 1.4): MIN – luuakse väikseim võimalik kogus auru; MAX – luuakse suurim võimalik kogus auru. Tekkinud auru hulk sõltub ka triikimise temperatuurist ● väikseim, ●● keskmine ja ●●● suurim auru kogus.

Aurupahvak (joonis V)

See funktsioon annab ühe auru lisapahvaka (umbes 80 g) paremate tulemuste jaoks raskelt triigitavate kangaste või väga tugevate kortsude korral.

- 1 – Täitke veepaak veega (vt: Veepaagi täitmine).
- 2 – Pöörake temperatuuriregulaator (päripäeva) ●●● või MAX asendisse (Tähelepanu: aurupahvaku-funktsioon töötab ainult ●●●● või MAX asendi korral).
- 3 – Süttib temperatuuri tuli ja triikimisplaat kuumeneb.
- 4 – Kui temperatuuri tuli on kustunud, on seade kasutamiseks valmis.
- 5 – Vajutage nuppu (joonis 5), et triikimisplaadi aukudest vallanduks tugev aurupahvak. Vajadusel saate funktsiooni paari sekundi pärast uuesti kasutada. Ei ole soovitatav kasutada aurupahvaku funktsiooni üle kolme korra järjest.

HOIATUS! Aurupahvaku funktsiooni aktiveerimiseks võib olla vajalik aurupahvaku nupu mitmekordne vajutamine.

Vertikaalne aurtriikimine

TÄHELEPANU! Ärge kunagi triikige riidesemeid, kui need on inimese või looma seljas. Toodetud aur ja triikimisplaat on väga kuumad.

1 – Täitke veepaak veega (vt: Veepaagi täitmine).

2 – Pöörake temperatuuriregulaator (päripäeva) ●●● või MAX asendisse (Tähelepanu: aurupahvaku-funktsioon töötab ainult ●●● või MAX asendi korral).

3 – Süttib temperatuuri tuli ja triikimisplaat kuumeneb.

4 – Kui temperatuuri tuli on kustunud, on seade kasutamiseks valmis.

5 – Hoidke triikrauda riidesemest umbes 15-30 cm kaugusel.

6 – Vajutage aurupahvaku nuppu.

7 – Väljastatud aur tungib riide struktuuridesse, eemaldades kõik kortsud.

Anti-Calc isepuhastusfunktsioon

Seadmel on isepuhastusfunktsioon, mis kaitseb triikimisplaati katlakivi ja mineraalainete kuhjumise eest.

HOIATUS! Kuigi seadmel on Anti-Calc süsteem, mis on mõeldud katlakivi tekkimise vältimiseks triikimise ajal, ei saa siiski katlakivi loomulikku teket täielikult vältida. Seetõttu võib katlakivi mõnikord aurufunktsiooni kasutamise ajal triikimisplaadi aukudest välja tulla.

Isepuhastussüsteem (joonis 1.11)

See funktsioon on mõeldud seadme sees oleva katlakivi ja mineraalainete eemaldamiseks. Tootja soovib seadet katlakivist puhastada vähemalt kord kuus. Toimingu sagedus sõltub teie vee karedusest. Mida karedam on vesi, seda sagedamini tuleb katlakivi eemaldada.

1 – Täitke pool veepaaki veega.

2 – Asetage seade vertikaalsesse asendisse tasasele pinnale.

3 – Ühendage seade sobiva seinakontaktiga.

4 – Seadke temperatuuri regulaator MAX asendisse.

5 – Süttib temperatuuri tuli ja triikimisplaat kuumeneb.

6 – Tuli lülitub välja, kui triikimisplaat saavutab sobiva temperatuuri.

7 – Eemaldage seade seinakontaktist.

8 – Hoidke seadet horisontaalses asendis kraanikausi kohal.

9 – Vajutage ja hoidke all isepuhastusnuppu (joonis 1. 11).

10 – Aur koos katlakivi ja muude mineraalainetega väljub triikimisplaadi aukudest.

11 – Võite liigutada triikrauda ette- ja tahapoole, et puhastada seadet katlakivist veelgi põhjalikumalt.

12 – Jätkae, kuni veepaak on tühi.

13 – Vabastage isepuhastusnupp ja laske seadmel jahtuda.

14 – Kui seade on maha jahtunud, pühkige triikimisplaati külma ja niiske lapiga.

Ettevaatust: puhastamistoiminguid tuleb teostada äärmise ettevaatlikkusega. Toodetud aur ja triikimisplaat on väga kuumad.

Tootja soovib kasutada triikimiseks destilleeritud vett. See piirab triikimisplaadil katlakivi tekkimise ulatust.

Anti-Drip tilkumisvastane süsteem (joonis VII).

Tilkumisvastane süsteem takistab vee lekkimist triikimisplaadi aukudest madalate temperatuuride korral. Süsteem töötab seadme kasutamise ajal iseseisvalt. Seadme kasutamise ajal võib seetõttu kostuda tugevat tiksumisheli, eriti kuumenemise ja jahtumise ajal. See on tavapärane ja osutab, et süsteem töötab ettenähtud viisil.

Auto STOP automaatne seiskumissüsteem

Auto STOP süsteem lülitab seadme automaatselt välja, kui see on ühendatud elektrivõrku, kuid jäetud järelevalveta. Süsteem on väga tundlik ja võib aktiveeruda (lülitab seadme välja), kui kasutaja triigib riidesemeid liiga aeglaselt. Lihtsalt liigutage seadet uuesti ja funktsioon deaktiveerub.

Auto STOP horisontaalses asendis

- 1 – Kui seade on ühendatud vooluvõrku ja jäetud horisontaalses asendis järelevalveta (triikimise ajal), siis süsteem aktiveerub umbes 30 sekundi pärast. Seade lülitatakse automaatselt välja ja kostub lühike teavitusheli. ((•••••))
- 2 – Liigutage seadet dünaamiliselt ja funktsioon deaktiveerub.

Auto STOP vertikaalses asendis

- 1 – Kui seade jäetakse vertikaalses asendis järelevalveta, siis süsteem aktiveerub umbes 8 minuti pärast. Seade lülitatakse automaatselt välja ja kostub lühike teavitusheli.
- 2 – Liigutage seadet dünaamiliselt ja funktsioon deaktiveerub.

HOIATUS! Seadmel võtab umbes 1 min aega, et kuumutada triikimisplaat taas seadistatud temperatuurini.

Veepaagi tühjendamine (joonis VIII).

- 1 – Seadke auru kontrollnupp MIN asendisse.
- 2 – Eemaldage seade vooluvõrgust.
- 3 – Avage veepaagi kork ja kallutage triikrauda, et valada vesi seadmest seda raputades välja.
- 4 – Alati veenduge, et seade oleks piisavalt maha jahtunud, enne kui te selle ära panete.

HOIATUS! Tootja soovib alati seada auru juhtnupp MIN asendisse ja tühjenda veepaak, kui seadet ei kasutata.

III. PUHASTAMINE JA HOOLDUS**TÄHELEPANU! Puhastage seadet ainult siis, kui see on jahtunud!**

- 1 – Enne puhastamisega alustamist veenduge, et seade on vooluvõrgust lahti ühendatud ja piisavalt jahtunud.
- 2 – Seadme puhastamiseks saate kasutada niisket lappi. Samuti võite kasutada väikest kogust mitteabasiivset pesuainet.
- 3 – Triikimisplaadi puhastamiseks ärge kunagi kasutage teravaid või kraapivaid esemeid.
- 4 – Ärge kunagi kasutage seadme puhastamisel abrasiivseid aineid, nagu äädikas, või kemikaale.

IV. TEHNILISED ANDMED

Mudel: SteamPro 2200 W

Nimipinge: AC 220-240 V, 50/60 Hz

Max väljundvõimsus: 2200 W



Symbol przekreślonego kosza na śmieci umieszczany na sprzęcie, opakowaniu lub dokumentach do niego dołączonych oznacza, że produktu nie wolno wyrzucać łącznie z innymi odpadami. Zużyty sprzęt może zawierać substancje posiadające właściwości trujące i rakotwórcze, niebezpieczne dla zdrowia i życia ludzi, ponadto zatruwające glebę oraz wody gruntowe. Obowiązkiem użytkownika jest przekazanie zużytego sprzętu do wyznaczonego punktu zbiórki w celu właściwego jego przetworzenia. Więcej informacji na temat punktów utylizacji urządzeń można uzyskać od władz lokalnych, firm utylizacyjnych oraz w miejscu zakupu tego produktu. Gospodarstwo domowe spełnia ważną rolę w przyczynianiu się do ponownego użycia i odzysku surowców wtórnych, w tym recyklingu, zużytego sprzętu. Na tym etapie kształtuje się postawy, które wpływają na zachowanie wspólnego dobra jakim jest czyste środowisko naturalne.

The symbol of a crossed-out wheeled bin placed on electronic or electrical equipment, its packaging or accompanying documents means that the product may not be thrown out together with other waste. Used equipment may contain substances with toxic and carcinogenic properties, hazardous to human health and life, and poisoning the soil and groundwater. It is the user's responsibility to hand over the used equipment to a designated collection point for its proper processing. For more information on recycling of electronic and electrical equipment, please contact your local authorities, waste disposal services and the place where you purchased this product.

The household plays an important role in contributing to the reuse and recovery of secondary raw materials, including recycling, waste equipment. At this stage, attitudes are formed that affect the preservation of the common good, which is a clean natural environment.

A berendezésen, a csomagoláson vagy a mellékelt dokumentumokon található áthúzott kuka jel azt jelzi, hogy a terméket nem szabad más hulladékkal együtt ártalmatlanítani. A hulladék mérgező és rákkeltő tulajdonságokkal rendelkező, emberi egészségre és életre veszélyes, továbbá a talajt és a talajvizet szennyező anyagokat tartalmazhatnak. A felhasználó kötelessége leadni a kijelölt gyűjtőhelyen a leselejtezett berendezést megfelelő kezelés céljából. A berendezések ártalmatlanítási pontjaitól kapcsolatos további információkért forduljon a helyi hatóságokhoz, a hulladékkezelő vállalatokhoz vagy ahhoz a helyhez, ahol a terméket vásárolta.

A háztartás fontos szerepet játszik a másodlagos nyersanyagok – többek között az újrafeldolgozás, a hulladékkezelő berendezések – újrafelhasználásához és hasznosításához való hozzájárulásban. Ebben a szakaszban olyan attitűdök alakulnak ki, amelyek befolyásolják a közjó megőrzését, amely tisztá természeti környezetet.

Symbol přeškrtnutého odpadkového koše umístěného na zařízení, obalu nebo průvodních dokumentech znamená, že výrobek nesmí být vyhozen spolu s jiným odpadem. Použité zařízení může obsahovat látky s toxickými a karcinogenními vlastnostmi, nebezpečné pro lidské zdraví a život, včetně znečištění půdy a podzemních vod. Uživatel je zodpovědný za předání odpadního zařízení na jeho řádné zpracování na určené sběrné místo. Blíže informace o místě likvidace zařízení získáte na místním úřadě, v recyklačních společnostech nebo v místě, kde jste tento výrobek zakoupili. Domácnost hraje důležitou roli v přispívání k opětovnému použití a využití druhotných surovin, včetně recyklace, odpadních zařízení. V této fázi se vytvářejí postoje, které ovlivňují zachování společného dobra, kterým je čisté přírodní prostředí.

Symbol přečiarknutého smetného koša umiestneného na zariadení, obale alebo sprievodných dokumentoch znamená, že výrobok nesmie byť vyhodený spolu s iným odpadom. Použité zariadenie môže obsahovať látky s toxickými a karcinogénnymi vlastnosťami, nebezpečné pre ľudské zdravie a život, vrátane znečistenia pôdy a podzemných vôd. Užívateľ je zodpovedný za odovzdanie odpadového zariadenia na jeho riadne spracovanie na určené zberné miesto. Blíže informácie o mieste likvidácie zariadenia získate na miestnom úrade, v recyklačných spoločnostiach alebo v mieste, kde ste tento výrobok kúpili.

Domácnosť zohráva dôležitú úlohu pri prispievaní k opätovnému použitiu a zhodnocovaniu druhotných surovín vrátane recyklácie, odpadových zariadení. V tomto štádiu sa vytvárajú postoje, ktoré ovplyvňujú zachovanie spoločného dobra, ktorým je čisté prírodné prostredie.

Знак перечеркнутого мусорного контейнера на изделии, упаковке или документации, приложенных к нему, означает, что изделие нельзя выбросить в общий контейнер для мусора. Использованное изделие может содержать вещества, обладающие ядовитыми и канцерогенными свойствами, опасные для здоровья и жизни людей, к тому же отравляющие почву и грунтовые воды. Обязанностью пользователя является отправка изделий, срок службы которых истек, в соответствующий пункт утилизации. Подробную информацию о пунктах утилизации изделий можно получить в местных органах, утилизирующих компаниях, а также в месте покупки изделия.

Домашнее хозяйство играет важную роль в содействии повторному использованию и восстановлению вторичного сырья, включая переработку, отходы оборудования. На этом этапе формируются установки, влияющие на сохранение общего блага, которым является чистая природная среда.

Perbrauktos šiukšlaidėžės simbolis ant įrangos, pakuotės ar lydymųjų dokumentų reiškia, kad gaminio negalima išmesti kartu su kitomis atliekomis. Naudojote įrangoje gali būti medžiagų, turinčių toksiškų ir kancerogeninių savybių, pavojingų žmonių sveikatai ir gyvybei bei nuodijančių dirvožemį ir požeminį vandenį. Naudojotas yra atsakingas už įrangos atliekų perdavimą tam skirtam surinkimo punktu, tinkamam atliekų apdorojimui. Norėdami gauti daugiau informacijos apie prietaisų perdirimą, kreipkitės į vietos valdžios institucijas, atliekų šalinimo tarnybą ar vietą, kurioje įsigijote šį gaminį. Namų ūkis atlieka svarbų vaidmenį prisidedant prie antrinių žaliavų, įskaitant perdirimą, atliekų įrangą, pakartotinai naudojimo ir naudojimo. Šiame etape formuojasi nuostatos, turinčios įtakos bendrojo gėrio, kuris yra šviri gamtinė aplinka, išsaugojimui.



SERWIS KONTAKT:
serwis@megabajt.com.pl

L A F E

Producent:
Megabajt Sp. z o.o., ul. Rydygiera 8, 01-793 Warszawa