



LAFE

PowerGlide

PL Odkurzacz akumulatorowy

EN Stick Vacuum Cleaner

CS Stojací vysavač

SK Stojaci vysávač

HU Fügőleges porszívó

BG Вертикална прахосмукачка

LV Stāvs putekļsūcējs

LT Vertikalus dulkių siurblys

EE Püstine tolmuimeja

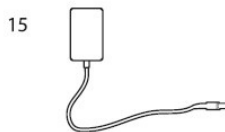
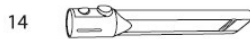
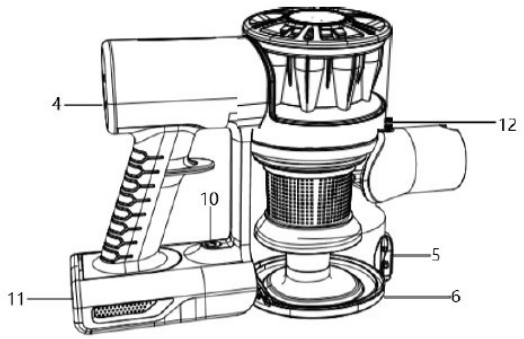
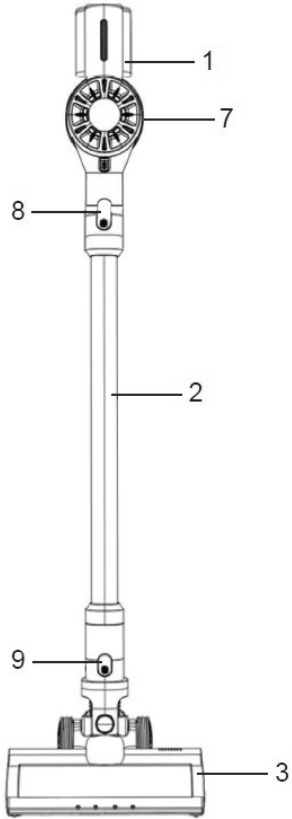

UWAGA:

Przed użyciem należy bezwzględnie zapoznać się z niniejszą instrukcją obsługi w celu uniknięcia nieszczęśliwych wypadków oraz dla prawidłowego użycia urządzenia. Instrukcję należy zachować i przechowywać tak by zawsze łatwo można by było do niej sięgnąć.

INFORMACJE DOTYCZĄCE BIEZPIECZEŃSTWA UŻYTKOWANIA:

- Urządzenie przeznaczone jest wyłącznie do użytku domowego i nie wolno go używać na zewnątrz.
- Urządzenie NIE jest przeznaczone do użytku komercyjnego/profesjonalnego.
- Przed użyciem sprawdź, czy napięcie sieciowe odpowiada napięciu podanemu na tabliczce znamionowej.
- Nie używaj urządzenia do odkurzania następujących rzeczy:
 - wody i innych płynów,
 - zapalonych papierosów, gorącego popiołu i innych palnych rzeczy,
 - ostrych przedmiotów,
 - kawałków drewna, gipsu, cementu, wapna i innych drobnych cząstek.
- Trzymaj odkurzacz z dala od kuchenek i urządzeń emitujących ciepło. Ciepło może zdeformować i odbarwić plastikowe części urządzenia.
- Zawsze odłączaj wtyczkę od gniazdka, gdy urządzenie nie jest ładowane.
- Nigdy nie używaj spirytusu ani innych rozpuszczalników do czyszczenia urządzenia.
- Nigdy nie pozostawiaj urządzenia bez nadzoru, gdy jest włączone.
- Nie włączaj urządzenia, jeśli wydaje się być uszkodzone w jakikolwiek sposób.
- Bateria musi być usunięta z urządzenia przed jego utylizacją.
- Bateria musi być bezpiecznie zutylizowana.
- Urządzenie musi być odłączone od zasilania podczas usuwania baterii.
- Nigdy nie używaj spirytusu ani innych rozpuszczalników do czyszczenia urządzenia.
- Nie wkładaj żadnych przedmiotów do otworów. Nie używaj, gdy jakikolwiek otwór jest zablokowany; utrzymuj otwory wolne od kurzu, kłaczek, włosów i wszystkiego, co może zmniejszyć przepływy powietrza.
- Trzymaj włosy, luźne ubrania, palce i wszystkie części ciała z dala od otworów i ruchomych części.
- Używaj tylko zasilacza dołączonego do zestawu.
- Urządzenie może być używane przez dzieci od 8 roku życia i starsze.
- Jeśli przewód zasilający jest uszkodzony, należy go wymienić w centrum serwisowym wyznaczonym przez producenta lub przez wykwalifikowaną osobę, aby uniknąć porażenia prądem.
- Urządzenie nie powinno być używane przez dzieci, osoby o ograniczonej zdolności fizycznej, czuciowej oraz psychicznej bez nadzoru osób uprawnionych lub doświadczonych i zawsze zgodnie z niniejszą instrukcją
- **OSTRZEŻENIE:** Niniejszy sprzęt może być użytkowany przez dzieci powyżej 8 roku życia oraz osoby o ograniczonej zdolności fizycznej, czuciowej lub psychicznej, lub osoby nie mające doświadczenia lub znajomości sprzętu, TYLKO jeśli odbywa się to pod nadzorem osoby odpowiadającej za ich bezpieczeństwo lub zostały im udzielone wskazówki na temat bezpiecznego użytkowania urządzenia i mają świadomość niebezpieczeństwa związanego z jego użytkowaniem. Dzieci nie powinny bawić się sprzętem. Czyszczenie i konserwacja urządzenia nie powinna być wykonywana przez dzieci, chyba że są powyżej 8 roku życia a czynności te są wykonywane pod nadzorem.
- Nie wolno pozostawiać urządzenia bez nadzoru w czasie pracy.

Opis części:

1. Wskaźnik naładowania baterii	2. Aluminiowa rura
3. Elektroszczotka	4. Przycisk ON/OFF
5. Przycisk zwalniający dolną pokrywę	6. Wyjmowany pojemnik na kurz
7. Główny silnik	8. Przycisk zwalniający aluminiową rurę
9. Przycisk zwalniający elektroszczotkę	10. Przycisk zwalniający akumulator
11. Akumulator	12. Przycisk zwalniający pojemnik na kurz
13. Ssawka 2w1	14. Ssawka szczelinowa
15. Zasilacz	16. Stacja dokująca do zamontowania na ścianie
17. Wałek uniwersalny	18. Miękki wałek do twardych podłóg

INSTRUKCJA UŻYTKOWANIA

Uwaga: Przed pierwszym użyciem bezprzewodowego odkurzacza przetrzyj go miękką, wilgotną szmatką i dokładnie osusz. Nie zanurzaj bezprzewodowego odkurzacza w wodzie ani w żadnym innym płynie.

Montaż bezprzewodowego odkurzacza**Montaż aluminiowej rury**

Włóż rurę do wlotu powietrza na głównym korpusie, aż kliknie.

Jeśli konieczne jest zdjęcie rury, trzymaj główny korpus, naciśnij przycisk zwalniający i zdejmij rurę.

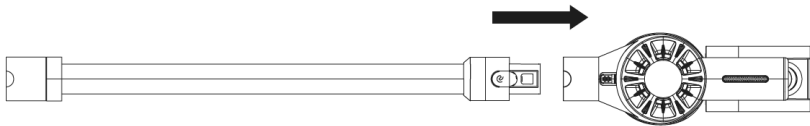
**Montaż elektroszczotki**

Włóż elektryczną szczotkę do podłóg do rury, aż kliknie.

Jeśli konieczne jest zdjęcie elektrycznej szczotki do podłóg, trzymaj aluminiową rurę, naciśnij przycisk zwalniający szczotkę i zdejmij szczotkę z rury.

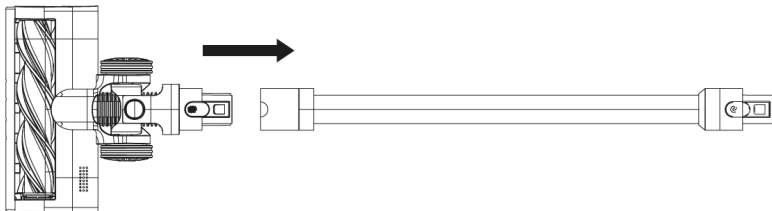

Montaż ssawki 2 w 1

Umieść akcesorium na wlocie powietrza na głównym korpusie i/lub na rurze, aż kliknie.
Dwufunkcyjna szczotka jest idealna do czyszczenia rogów i innych trudno dostępnych miejsc.

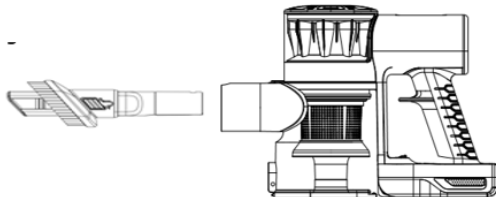

Użytkowanie bezprzewodowego odkurzacza

Przed pierwszym użyciem upewnij się, że odkurzacz został naładowany (ładowanie trwa ok. 4-4,5 h).
Włącz bezprzewodowy odkurzacz, naciskając przycisk ON/OFF.

Uwaga! Wskaźnik naładowania baterii pokazuje pojemność baterii i będzie się świecił podczas używania. Wskaźnik wyłączy się jeden po drugim, gdy bateria się wyczerpie.

Ostrzeżenie: Nie używaj bezprzewodowego odkurzacza bez filtra lub pojemnika na kurz.

Ładowanie

1. Wyłącz odkurzacz.
2. Podłącz zasilacz do portu ładowania na głównej jednostce.
3. Podłącz zasilacz do źródła zasilania.

Wskaźnik naładowania baterii będzie migać podczas ładowania. Po pełnym naładowaniu baterii wskaźnik naładowania będzie w pełni podświetlony.

Ostrzeżenie: Nie używaj innego zasilacza niż dołączony, gdyż istnieje ryzyko obrażeń i/lub uszkodzenia odkurzacza i jego części.

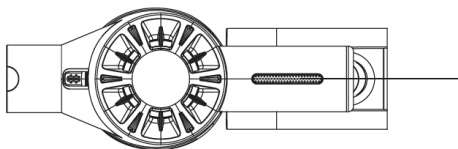

KONSERWACJA I CZYSZCZENIE

Wymiana filtra i czyszczenie

1. Wyłącz odkurzacz.
2. Naciśnij i przytrzymaj przycisk zwalnający pojemnik na kurz, a następnie obróć pojemnik o 30° zgodnie z ruchem wskazówek zegara, po czym zdejmij cały pojemnik na kurz.

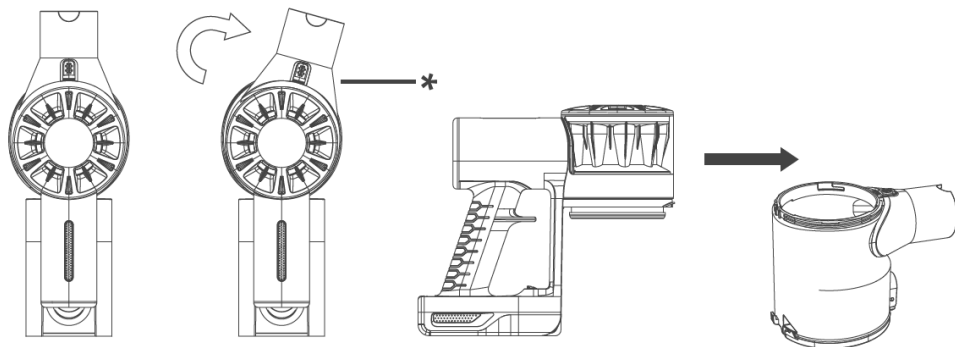

Czyszczenie pojemnika na kurz

Bez zdejmowania pojemnika na kurz, naciśnij bezpośrednio przycisk zwalnający pojemnik na kurz, a następnie wysyp kurz do kosza na śmieci (rys. A).

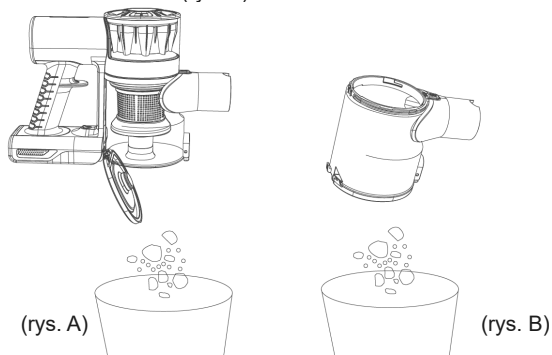

Możesz też wyjąć pojemnik na kurz i nacisnąć przycisk zwalniania pojemnika na kurz, a następnie wrzucić kurz do pojemnika na odpady. (rys. B)

Czyszczenie filtrów

1. Wyjmij zestaw filtrów: Filtr, Hepa, pojemnik na kurz.

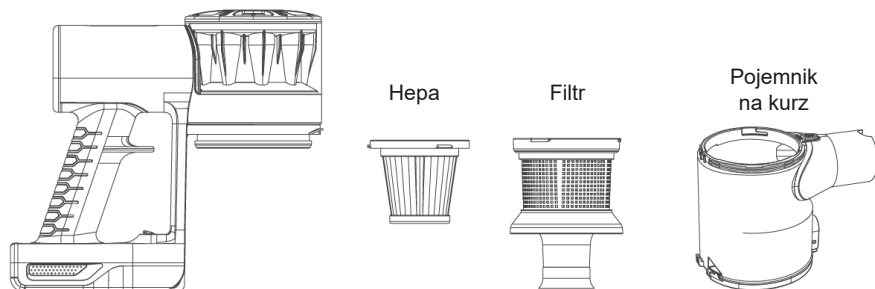

2. Wypłucz filtr/filtr HEPA w bieżącej wodzie i odczekaj 24h, aż całkowicie wyschnie.

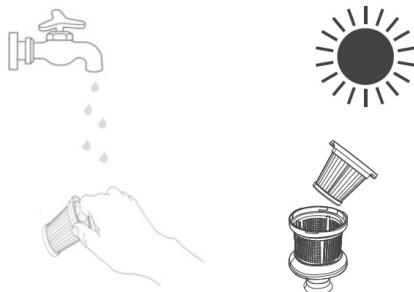

3. Ostrożnie włóż filtr/filtr HEPA z powrotem do pojemnika na kurz.

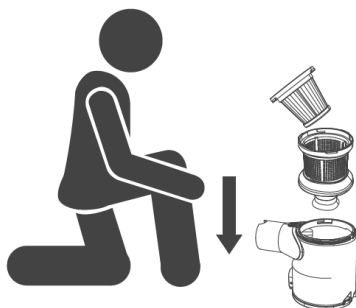

4. Umieść pojemnik na kurz z powrotem - obróć pojemnik na kurz w kierunku przeciwnym do ruchu wskazówek zegara, aż usłyszysz kliknięcie oznaczające, że pojemnik na kurz został zainstalowany poprawnie.

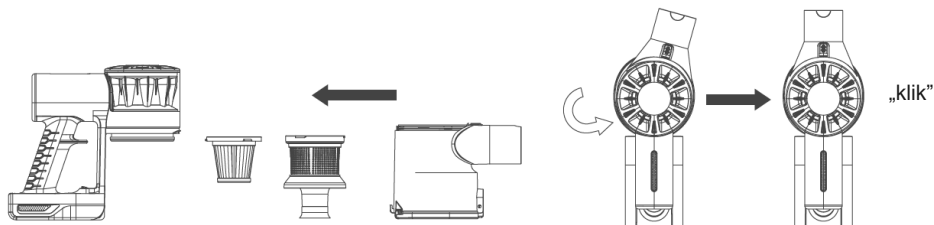

Czyszczenie elektroszczotki

1. Przetrzyj obudowę wilgotną szmatką.
2. Aby wyjąć wałek, zwolnij blokadę i zdejmij boczną pokrywę.
3. Wymij wałek.

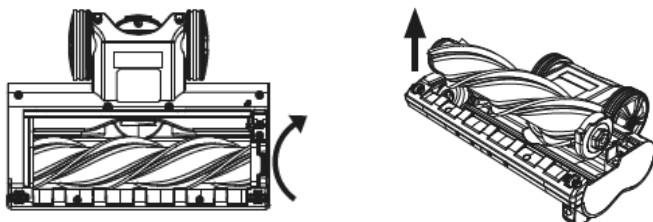

4. Wytrzyj wałek lub wyczyść go pod bieżącą wodą, jeśli to konieczne. Usuń włosy, sierść i inne zabrudzenia.
5. Pozostaw wałek do całkowitego wyschnięcia.
6. Wymień wałek i załóż z powrotem boczną osłonę.

USUWANIE I UTYLIZACJA BATERII

1. Rozładuj akumulator, uruchamiając urządzenie, aby zatrzymać silnik na biegu jałowym.
2. Wymij akumulator z urządzenia.

Uwaga!

Akumulator tego modelu odkurzacza jest niewymienny. Jeśli musisz wymienić akumulator, skontaktuj się z serwisem producenta.



Niniejsze środki ostrożności dotyczą produktów, w których używane są baterie do ponownego ładowania (akumulatory) lub baterie jednorazowego użytku.

Nieprawidłowe użytkowanie baterii może spowodować wyciek elektrolitu, przegrzanie lub wybuch. Uwolniony elektrolit jest źródłem korozji i może być toksyczny. Może powodować oparzenia skóry i oczu; jest również szkodliwy w przypadku połknięcia.

Abym zmniejszyć ryzyko wystąpienia urazu:

- Baterie należy przechowywać poza zasięgiem dzieci.
- Baterii nie należy podgrzewać, otwierać, nakłuwać, niszczyć ani wrzucać do ognia, oraz nie należy wkładać w odwrotny sposób do urządzenia. Należy zwracać szczególną uwagę na oznaczenie [+] i [-].
- Nie należy dotykać metalowymi przedmiotami końcówek baterii w urządzeniu. Te elementy mogą się rozgrzać i spowodować oparzenia.
- Jeśli baterie są zużyte lub jeśli urządzenie ma być przechowywane przez dłuższy czas, należy wyjąć z niego baterie.
- Stare wyczerpane lub zużyte baterie należy wyjąć z urządzenia i przekazać do utylizacji lub recyklingu zgodnie z krajowymi przepisami dotyczącymi usuwania odpadów.
- W przypadku wycieku z baterii należy wyjąć wszystkie baterie, unikając kontaktu wyciekającego elektrolitu ze skórą lub odzieżą. Jeśli elektrolit z baterii zetknie się ze skórą lub odzieżą, należy natychmiast przemyć to miejsce wodą. Przed włożeniem nowych baterii należy dokładnie wyczyścić komorę baterii wilgotnym papierowym ręcznikiem.

INSTRUKCJA ROZWIĄZYWANIA PROBLEMÓW

PROBLEM	MOŻLIWA PRZYCZYNA	MOŻLIWE ROZWIĄZANIE
NIE DZIAŁA	<ol style="list-style-type: none"> 1. Brak zasilania w gniazdku zasilającym 2. Urządzenie wymaga serwisowania, sprawdź bezpiecznik lub wyłącznik. 	Wymień bezpiecznik/zresetuj wyłącznik.
NIE ZBIERA LUB NIE ZASYSA / SŁABA MOC	<ol style="list-style-type: none"> 1. Pojemnik na kurz jest pełny. 2. Filtr pojemnika na kurz wymaga czyszczenia 	<ol style="list-style-type: none"> 1. Opróżnij pojemnik na kurz. 2. Wymij filtr pojemnika na kurz i sprawdź, czy w kanale powietrznym nie ma przedmiotów, a następnie usuń je.
KURZ WYDOBYWA SIĘ Z POJEMNIKA	<ol style="list-style-type: none"> 1. Pojemnik na kurz jest pełny. 2. Filtr pojemnika na kurz nie jest prawidłowo zainstalowany 3. Przebiecie/dziura w filtrze pojemnika na kurz 	<ol style="list-style-type: none"> 1. Opróżnij pojemnik na kurz. 2. Zapoznaj się z instrukcją instalacji filtra pojemnika na kurz. 3. Wymień filtr pojemnika na kurz.
SZCZOTKI NIE ZBIERAJĄ ZABRUDZEN	Pojemnik na kurz jest pełny	Opróżnij i wyczyść pojemnik na kurz.

DANE TECHNICZNE:

Model: PowerGlide 200W

Napięcie: 22,2 V

Akumulator litowo-jonowy: 2200mAh

Moc: 200W (silnik BLDC)

Parametry dołączonego do zestawu zasilacza

Nazwa producenta	Megabajt Sp. z o.o.
Identyfikator modelu	BZ15-270050-AG
Napięcie wejściowe	100-240 V
Wejściowa częstotliwość prądu przemiennego	50/60 Hz
Napięcie wyjściowe	DC 27,0 V
Prąd wyjściowy	0,5 A
Moc wyjściowa	13,5 W
Średnia sprawność podczas pracy	84,85 %
Sprawność przy niskim obciążeniu	75,42 %
Zużycie energii w stanie bez obciążenia	0.09 W



Symbol przekreślonego kosza na śmieci umieszczony na sprzęcie, opakowaniu lub dokumentach do niego dołączonych oznacza, że produktu nie wolno wyrzucać łącznie z innymi odpadami.

Zużyty sprzęt może zawierać substancje posiadające właściwości trujące i rakotwórcze, niebezpieczne dla zdrowia i życia ludzi, ponadto zatruwające glebę oraz wody gruntowe.

Obowiązkiem użytkownika jest przekazanie zużytego sprzętu do wyznaczonego punktu zbiórki w celu właściwego jego przetworzenia.

Więcej informacji na temat punktów utylizacji urządzeń można uzyskać od władz lokalnych, firm utylizacyjnych oraz w miejscu zakupu tego produktu.

NOTICE:

Before use, it is essential to read this manual to avoid accidents and ensure the proper use of the device. Keep the manual in a place where it is always easily accessible.

SAFETY INFORMATION:

- The device is intended for domestic use only and should not be used outdoors.
- The device is NOT intended for commercial/professional use.
- Before use, ensure that the mains voltage corresponds to the voltage specified on the nameplate.
- Do not use the device to vacuum the following:
 - Water and other liquids
 - Lit cigarettes, hot ash, and other flammable items
 - Sharp objects
 - Pieces of wood, plaster, cement, lime, and other fine particles.
- Keep the vacuum cleaner away from stoves and heat-emitting appliances. Heat can deform and discolor the plastic parts of the device.
- Always unplug the vacuum cleaner when it is not charging.
- Never use alcohol or other solvents to clean the device.
- Never leave the device unattended while it is on.
- Do not operate the device if it appears to be damaged in any way.
- The battery must be removed from the device before disposal.
- The battery must be safely disposed of.
- The device must be disconnected from the power supply when removing the battery.
- Never use alcohol or other solvents to clean the device.
- Do not insert any objects into openings. Do not use the device if any opening is blocked; keep openings free of dust, lint, hair, and anything that may reduce airflow.
- Keep hair, loose clothing, fingers, and all body parts away from openings and moving parts.
- Use only the power adapter provided with the unit.
- The device may be used by children aged 8 years and older.
- If the power cord is damaged, it must be replaced at a service center designated by the manufacturer or by a qualified person to avoid electric shock.
- The device should not be used by children, persons with limited physical, sensory, or mental capabilities without the supervision of authorized or experienced persons and always in accordance with this instruction.
- **WARNING:** This equipment may be used by children over 8 years of age and persons with limited physical, sensory, or mental capabilities, or persons lacking experience or knowledge of the equipment, ONLY if they are supervised by a person responsible for their safety or have been given instructions on the safe use of the device and are aware of the dangers associated with its use. Children should not play with the device. Cleaning and maintenance of the device should not be carried out by children unless they are over 8 years of age and are supervised.
- The device should not be left unattended while in operation.

Description of Parts:

1. Battery charge indicator	2. Aluminum tube
3. Electric brush	4. ON/OFF button
5. Dust container bottom cover release button	6. Removable dust container
7. Main motor	8. Aluminum tube release button
9. Electric brush release button	10. Battery release button
11. Battery	12. Dust container release button
13. 2-in-1 nozzle	14. Crevice nozzle
15. Power adapter	16. Wall-mount docking station
17. Universal roller	18. Soft roller for hard floors

OPERATING INSTRUCTIONS

Note: Before first use, wipe the cordless vacuum cleaner with a soft, damp cloth and dry it thoroughly. Do not immerse the cordless vacuum cleaner in water or any other liquid.

Assembling the Cordless Vacuum Cleaner

Assembling the Aluminum Tube:

Insert the tube into the air intake on the main body until it clicks. If you need to remove the tube, hold the main body, press the release button, and remove the tube.

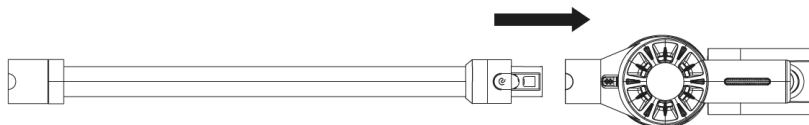

Assembling the Electric Brush

Insert the electric floor brush into the tube until it clicks. If you need to remove the electric floor brush, hold the aluminum tube, press the brush release button, and remove the brush from the tube.

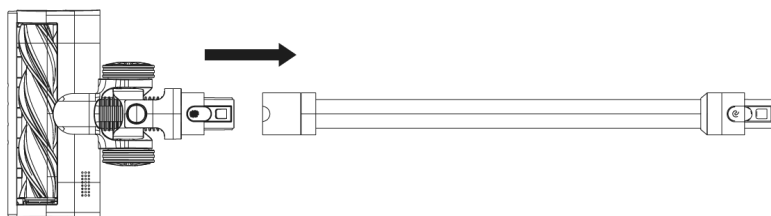

Assembling the 2-in-1 Nozzle

Place the accessory on the air intake of the main body and/or the tube until it clicks. The dual-function brush is ideal for cleaning corners and other hard-to-reach areas.

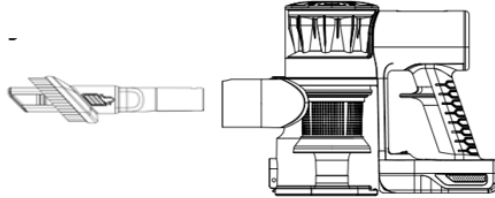

Using the Cordless Vacuum Cleaner

Before the first use, ensure that the vacuum cleaner is charged (charging takes approx. 4-4.5 hours). Turn on the cordless vacuum cleaner by pressing the ON/OFF button.

Note: The battery charge indicator shows the battery capacity and will light up during use. The indicator will turn off one by one as the battery runs out.

Warning: Do not use the cordless vacuum cleaner without the filter or dust container.

Charging

1. Turn off the vacuum cleaner.
2. Connect the power adapter to the charging port on the main unit.
3. Plug the power adapter into a power source. The battery charge indicator will flash during charging. Once fully charged, the battery charge indicator will be fully illuminated.

Warning: Do not use any other power adapter than the one provided as it may cause injury and/or damage to the vacuum cleaner and its parts.

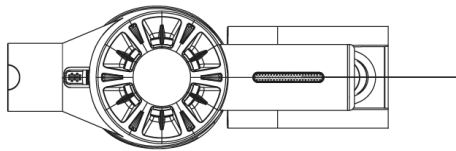

MAINTENANCE AND CLEANING

Replacing the Filter and Cleaning

1. Turn off the vacuum cleaner.
2. Press and hold the dust container release button, then rotate the container 30° clockwise and remove the entire dust container.

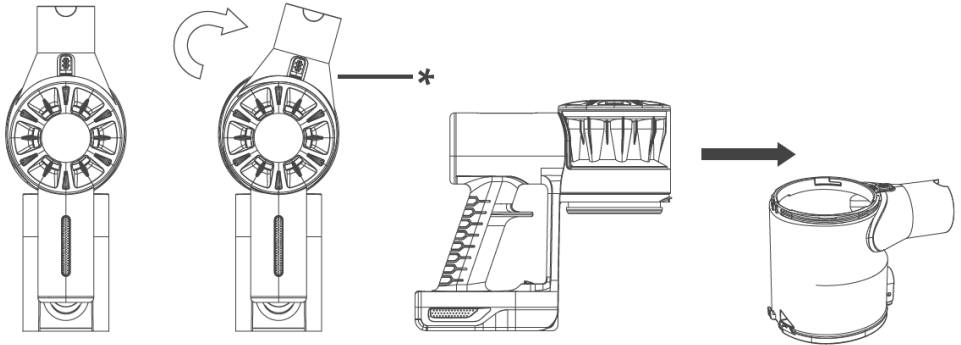

Cleaning the Dust Container

Without removing the dust container, directly press the dust container release button and then empty the dust into the trash bin (see Fig. A).

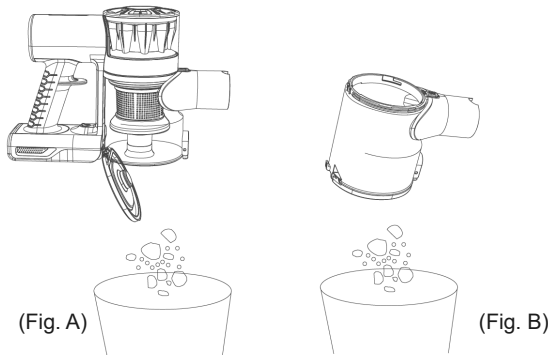

Alternatively, you can remove the dust container, press the dust container release button, and then discard the dust into the waste container (see Fig. B).

Cleaning the Filter

1. Remove the filter set: HEPA filter and dust container.

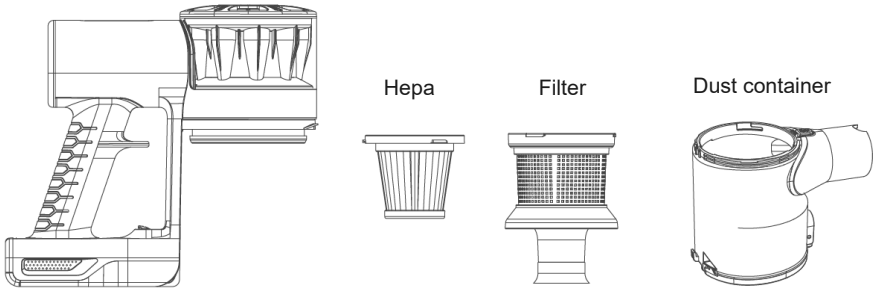

2. Rinse the filter/HEPA filter under running water and wait 24 hours for it to dry completely.

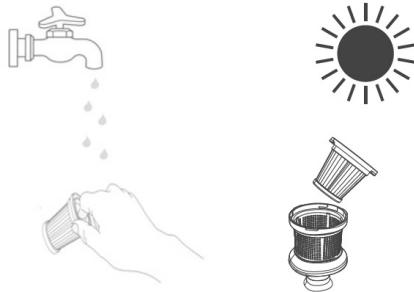

3. Carefully insert the filter/HEPA filter back into the dust container.

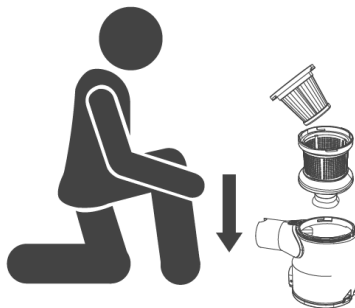

4. Replace the dust container—rotate the dust container counterclockwise until you hear a click indicating that the dust container is correctly installed.

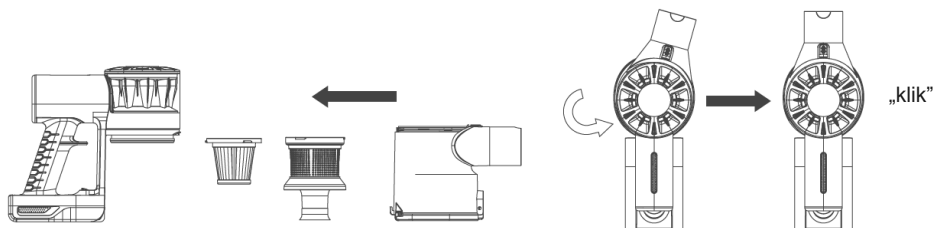

Cleaning the Electric Brush

1. Wipe the casing with a damp cloth.
2. To remove the roller, release the lock and remove the side cover.
3. Remove the roller.

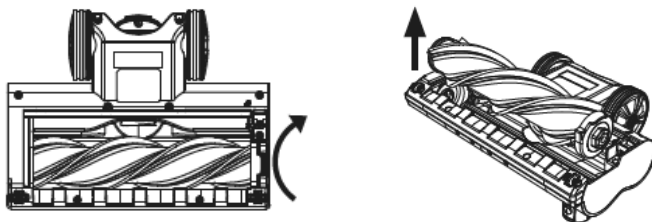

4. Wipe the roller or clean it under running water if necessary. Remove hair, fur, and other debris.
5. Allow the roller to dry completely.
6. Replace the roller and reattach the side cover.

BATTERY REMOVAL AND DISPOSAL

1. Discharge the battery by running the device to stop the motor at idle.
2. Remove the battery from the device.

Note: The battery in this vacuum cleaner model is non-replaceable. If you need to replace the battery, contact the manufacturer's service center.



These precautions apply to products using rechargeable (accumulator) batteries or disposable batteries. Incorrect battery use can cause electrolyte leakage, overheating, or explosion. The released electrolyte is corrosive and may be toxic. It can cause burns to skin and eyes; it is also harmful if swallowed.

To reduce the risk of injury:

- Store batteries out of the reach of children.
- Do not heat, open, puncture, destroy, or throw batteries into fire, and do not insert them backward into the device. Pay special attention to the [+] and [-] markings.
- Do not touch the metal terminals of the batteries with metal objects. These elements may heat up and cause burns.
- If the batteries are depleted or if the device is to be stored for a long time, remove the batteries.
- Dispose of old, depleted, or used batteries according to national waste disposal regulations.
- If battery leakage occurs, remove all batteries, avoiding contact with the leaking electrolyte on the skin or clothing. If electrolyte from the battery comes into contact with skin or clothing, rinse immediately with water. Before inserting new batteries, thoroughly clean the battery compartment with a damp paper towel.

TROUBLESHOOTING GUIDE

PROBLEM	POSSIBLE CAUSE	POSSIBLE SOLUTION
DOES NOT WORK	<ol style="list-style-type: none"> 1. No power at the outlet. 2. The device requires servicing. 	<ol style="list-style-type: none"> 1. Check the fuse or breaker. 2. Replace the fuse/reset the breaker.
DOES NOT PICK UP/WEAK SUCTION	<ol style="list-style-type: none"> 1. Dust container is full. 2. Dust container filter needs cleaning. 	<ol style="list-style-type: none"> 1. Empty the dust container. 2. Remove the dust container filter, check for objects in the air channel, and remove them.
DUST ESCAPES FROM CONTAINER	<ol style="list-style-type: none"> 1. Dust container is full. 2. Dust container filter is not properly installed. 3. Hole/puncture in the dust container filter. 	<ol style="list-style-type: none"> 1. Empty the dust container. 2. Refer to the dust container filter installation instructions. 3. Replace the dust container filter.
BRUSHES DO NOT PICK UP DIRT	Dust container is full.	Empty and clean the dust container.

TECHNICAL DATA:

Model: PowerGlide 200W

Voltage: 222 V

Lithium-Ion Battery: 2200mAh

Power: 200W (BLDC motor)

SPECIFICATIONS OF THE SUPPLIED POWER ADAPTER:

Manufacturer Name	Megabajt Sp. z o.o.
Model Identifier	BZ15-270050-AG
Input Voltage	100-240 V
Input AC Frequency	50/60 Hz
Output Voltage	DC 27,0 V
Output Current	0,5 A
Output Power	13,5 W
Average Efficiency During Operation	84,85 %
Efficiency at Low Load	75,42 %
No-Load Power Consumption	0.09 W



The crossed-out wheeled bin symbol on the equipment, packaging, or accompanying documents means that the product should not be disposed of together with other waste. Used equipment may contain substances that are toxic, carcinogenic, and hazardous to human health and life, and may also contaminate soil and groundwater. The user is obliged to dispose of used equipment at a designated collection point for proper processing. More information about equipment disposal points can be obtained from local authorities, waste disposal companies, and the place of purchase of this product.

UPOZORNĚNÍ:

Před použitím je nutné si přečíst tento návod, aby se předešlo nehodám a zajistilo správné používání zařízení. Uchovávejte návod na místě, kde bude vždy snadno přístupný.

VAROVÁNÍ:

- Zařízení je určeno pouze pro domácí použití a nesmí být používáno venku.
- Zařízení NENÍ určeno pro komerční/profesionální použití.
- Před použitím zkontrolujte, zda napětí v síti odpovídá napětí uvedenému na štítku.
- Nepoužívejte zařízení k vysávání následujících věcí:
 - Vody a jiných kapalin
 - Hořících cigaret, horkého popela a jiných hořlavých předmětů
 - Ostrých předmětů
 - Kousků dřeva, sádry, cementu, vápna a dalších jemných částic.
- Držte vysavač mimo dosah kamen a zařízení, která vydávají teplo. Teplo může deformovat a zbarvit plastové části zařízení.
- Vždy odpojte vysavač, když se nenabíjí.
- Nikdy nepoužívejte alkohol nebo jiné rozpouštědla k čištění zařízení.
- Nikdy nenechávejte zařízení bez dozoru, když je zapnuté.
- Nepoužívejte zařízení, pokud se zdá být jakýmkoli způsobem poškozené.
- Baterii je třeba před likvidací ze zařízení vyjmout.
- Baterii je nutné bezpečně zlikvidovat.
- Zařízení musí být odpojeno od napájení při vyjímání baterie.
- Nikdy nepoužívejte alkohol nebo jiné rozpouštědla k čištění zařízení.
- Nevkládejte žádné předměty do otvorů. Nepoužívejte zařízení, pokud je jakýkoli otvor zablokovaný; udržujte otvory bez prachu, chuchvalců, vlasů a čehokoli, co by mohlo snížit průtok vzduchu.
- Držte vlasy, volné oblečení, prsty a všechny části těla mimo dosah otvorů a pohyblivých částí.
- Používejte pouze napájecí adaptér dodávaný se zařízením.
- Zařízení mohou používat děti od 8 let.
- Pokud je napájecí kabel poškozen, musí být vyměněn v servisním středisku určeném výrobcem nebo kvalifikovanou osobou, aby se předešlo úrazu elektrickým proudem.

Popis částí:

1. Indikátor nabití baterie	10. Tlačítko pro uvolnění baterie
2. Hliníková trubice	11. Baterie
3. Elektrický kartáč	12. Tlačítko pro uvolnění nádoby na prach
4. Tlačítko ON/OFF	13. 2 v 1 hubice
5. Tlačítko pro uvolnění spodního krytu nádoby na prach	14. Štěrbínová hubice
6. Vydíratelná nádoba na prach	15. Napájecí adaptér
7. Hlavní motor	16. Nástěnná nabíjecí stanice
8. Tlačítko pro uvolnění hliníkové trubice	17. Univerzální válec
9. Tlačítko pro uvolnění elektrického kartáče	18. Měkký válec na tvrdé podlahy

POKYNY K POUŽITÍ

Poznámka: Před prvním použitím otřete bezdrátový vysavač měkkým vlhkým hadříkem a důkladně jej osušte. Bezdrátový vysavač neponořujte do vody ani do žádné jiné kapaliny.

Sestavení bezdrátového vysavače**Montáž hliníkové trubice:**

Vložte trubici do vzduchového vstupu na hlavním těle, dokud nezacvakne. Pokud je potřeba trubici odstranit, podržte hlavní tělo, stiskněte uvolňovací tlačítko a trubici sejměte.

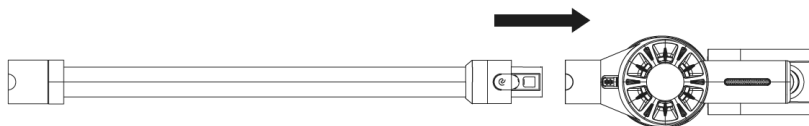
**Montáž elektrického kartáče**

Vložte elektrický podlahový kartáč do trubice, dokud nezacvakne. Pokud je potřeba elektrický podlahový kartáč odstranit, podržte hliníkovou trubici, stiskněte tlačítko uvolnění kartáče a kartáč sejměte.

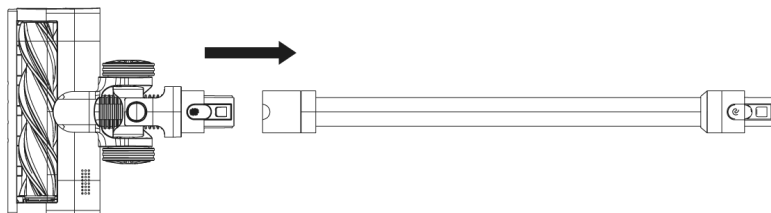

Montáž 2 v 1 hubice

Umístěte příslušenství na vzduchový vstup na hlavním těle a/nebo na trubici, dokud nezacvakne. Dvouvrstvý kartáč je ideální pro čištění rohů a jiných těžko přístupných míst.

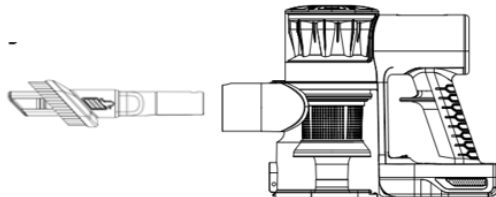

Použití bezdrátového vysavače

Před prvním použitím se ujistěte, že je vysavač nabitý (nabíjení trvá cca 4-4,5 hodiny). Zapněte bezdrátový vysavač stisknutím tlačítka ON/OFF.

Poznámka: Indikátor nabití baterie ukazuje kapacitu baterie a bude svítit během používání. Indikátor se postupně zhasne, jakmile se baterie vybité.

Varování: Nepoužívejte bezdrátový vysavač bez filtru nebo nádoby na prach.

Nabíjení

1. Vypněte vysavač.
2. Připojte napájecí adaptér k nabíjecímu portu na hlavní jednotce.
3. Připojte napájecí adaptér k napájecímu zdroji. Indikátor nabití baterie bude blikat během nabíjení. Jakmile bude baterie plně nabitá, indikátor nabití bude plně svítit.

Varování: Nepoužívejte jiný napájecí adaptér než ten, který je dodáván se zařízením, protože hrozí riziko zranění a/nebo poškození vysavače a jeho součástí.

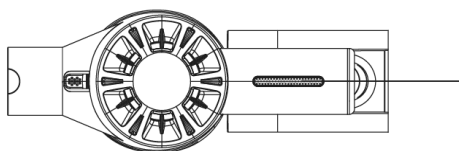

ÚDRŽBA A ČIŠTĚNÍ

Výměna filtru a čištění

1. Vypněte vysavač.
2. Stiskněte a podržte tlačítko uvolnění nádoby na prach, poté otočte nádobu o 30° ve směru hodinových ručiček a sejměte celou nádobu na prach.

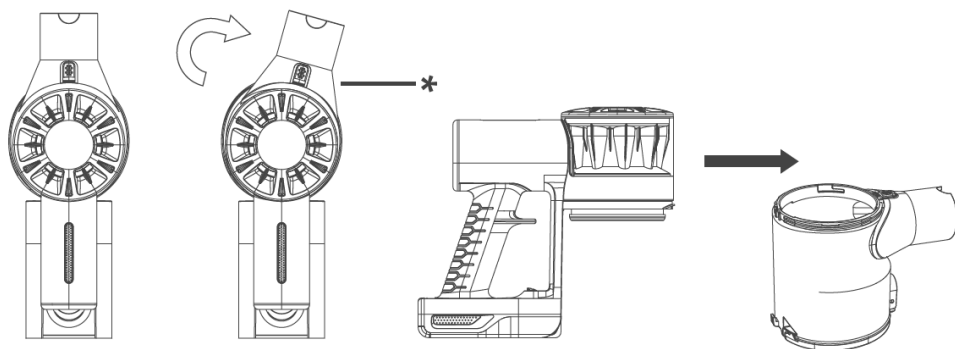

Čištění nádoby na prach

Aniž byste odstranili nádobu na prach, stiskněte přímo tlačítko uvolnění nádoby na prach a poté vysypte prach do koše (viz obr. A).

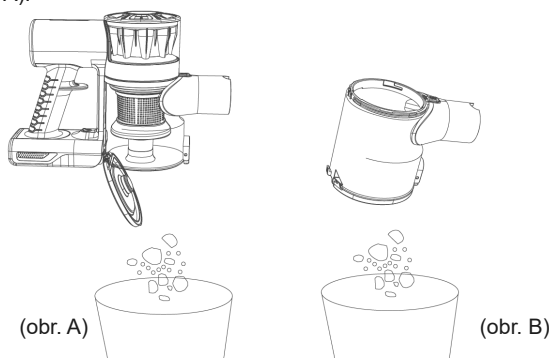

Alternativně můžete odstranit nádobu na prach, stisknout tlačítko uvolnění nádoby na prach a poté vysypat prach do koše (viz obr. B).

Čištění filtru

1. Vyjměte sadu filtrů: HEPA filtr a nádobu na prach.

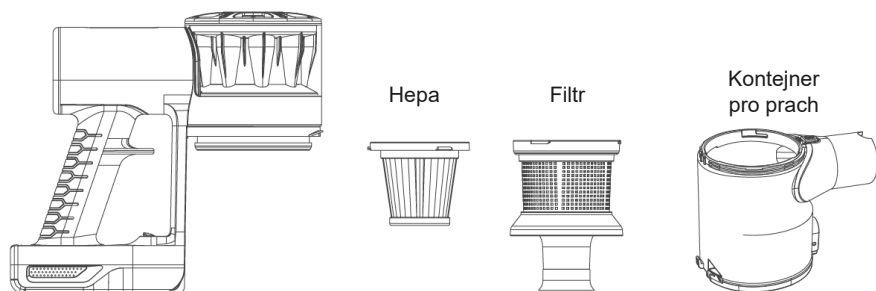

2. Opláchněte filtr/HEPA filtr pod tekoucí vodou a nechte jej 24 hodin úplně vyschnout.

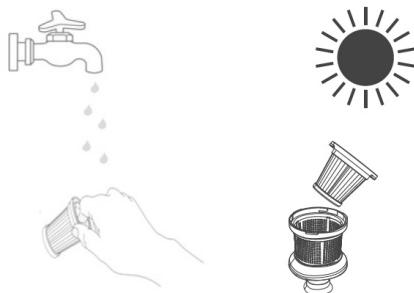

3. Opatrně vložte filtr/HEPA filtr zpět do nádoby na prach.

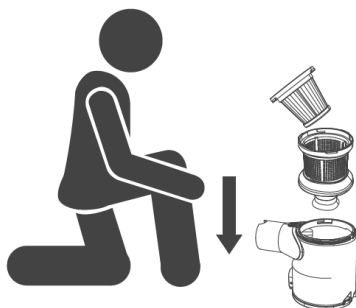

4. Vložte nádobu na prach zpět a otočte ji proti směru hodinových ručiček, dokud neuslyšíte cvaknutí, což znamená, že nádoba na prach je správně nainstalována.

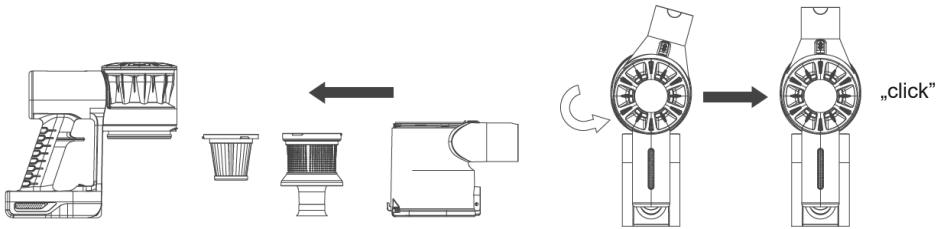

Čištění elektrického kartáče

1. Otřete kryt vlhkým hadříkem.
2. Chcete-li vyjmout válec, uvolněte zámek a sejměte boční kryt.
3. Vyměňte válec.

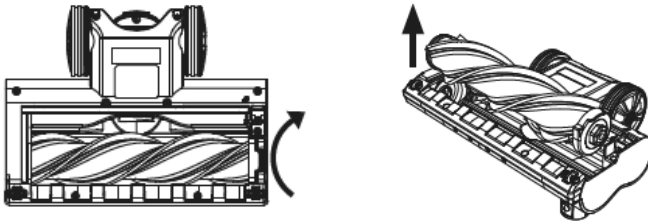

4. Otřete válec nebo jej vyčistěte pod tekoucí vodou, pokud je to nutné. Odstraňte vlasy, chlupy a další nečistoty.
5. Nechte válec úplně vyschnout.
6. Vyměňte válec a znovu připevněte boční kryt.

ODSTRANĚNÍ A LIKVIDACE BATERIE

1. Vybíjте baterii spuštěním zařízení, aby se motor zastavil při běhu naprázdno.
2. Vyměňte baterii ze zařízení.

Uwaga!

Poznámka: Baterie v tomto modelu vysavače je nevyměnitelná. Pokud je potřeba baterii vyměnit, kontaktujte servisní středisko výrobce.



Tato opatření platí pro výrobky, které používají nabíjecí (akumulátorové) baterie nebo jednorázové baterie.

Nesprávné používání baterie může způsobit únik elektrolytu, přehřátí nebo výbuch. Uvolněný elektrolyt je korozivní a může být toxický. Může způsobit popáleniny kůže a očí; je také škodlivý při požití.

Aby se snížilo riziko zranění:

- Uchovávejte baterie mimo dosah dětí.
- Baterie neohřívejte, neotvírejte, nepropichujte, neničte ani nevhazujte do ohně a nekládejte je opačně do zařízení. Věnujte zvláštní pozornost označení [+] a [-].
- Nepoužívejte zároveň staré a nové baterie ani baterie různých typů (například uhlíkové-zinkové a alkalické).
- Nedotýkejte se kovových svorek baterií kovovými předměty. Tyto prvky se mohou zahřát a způsobit popáleniny.
- Pokud jsou baterie vybité nebo pokud má být zařízení skladováno po delší dobu, baterie vyjměte.
- Staré, vybité nebo použité baterie vyjměte ze zařízení a předejte je k likvidaci nebo recyklaci podle národních předpisů o nakládání s odpady.
- V případě úniku z baterie vyjměte všechny baterie, vyhněte se kontaktu uniklého elektrolytu s pokožkou nebo oděvem. Pokud elektrolyt z baterie přijde do styku s pokožkou nebo oděvem, okamžitě je opláchněte vodou. Před vložením nových baterií důkladně vyčistěte prostor pro baterie vlhkým papírovým ručníkem.

PRŮVODCE ODSTRAŇOVÁNÍ PROBLÉMŮ

PROBLÉM	MOŽNÁ PŘÍČINA	MOŽNÉ ŘEŠENÍ
NEFUNGUJE	<ol style="list-style-type: none"> 1. Není napájení v zásuvce. 2. Zařízení vyžaduje servis. 	<ol style="list-style-type: none"> 1. Zkontrolujte pojistku nebo jistič. 2. Vyměňte pojistku/resetujte jistič.
NESBÍRÁ/SLABÉ SÁNÍ	<ol style="list-style-type: none"> 1. Nádoba na prach je plná. 2. Filtr nádoby na prach vyžaduje čištění. 	<ol style="list-style-type: none"> 1. Vyprázdněte nádobu na prach. 2. Vyjměte filtr nádoby na prach, zkontrolujte, zda v kanálu není žádný předmět, a odstraňte jej.
PRAŠNÍK UNIKÁ Z NÁDOBY	<ol style="list-style-type: none"> 1. Nádoba na prach je plná. 2. Filtr nádoby na prach není správně nainstalován. 3. Díra/proděravění ve filtru nádoby na prach. 	<ol style="list-style-type: none"> 1. Vyprázdněte nádobu na prach. 2. Postupujte podle pokynů k instalaci filtru nádoby na prach. 3. Vyměňte filtr nádoby na prach.
KARTÁČE NESBÍRAJÍ NEČISTOTY	Nádoba na prach je plná.	Vyprázdněte a vyčistěte nádobu na prach.

TECHNICKÉ ÚDAJE:

Model: PowerGlide 200W

Napětí: 222 V

Lithium-iontová baterie: 2200mAh

Výkon: 200W (BLDC motor)

SPECIFIKACE DODÁVANÉHO NAPÁJECÍHO ADAPTÉRU:

Název výrobce:	Megabajt Sp. z o.o.
Identifikátor modelu:	BZ15-270050-AG
Vstupní napětí:	100-240 V
Vstupní frekvence střídavého proudu:	50/60 Hz
Výstupní napětí:	DC 27,0 V
Výstupní proud:	0,5 A
Výstupní výkon:	13,5 W
Průměrná účinnost během provozu:	84,85 %
Účinnost při nízkém zatížení:	75,42 %
Spotřeba energie v režimu bez zatížení:	0.09 W



Symbol přeškrtnutého odpadkového koše na zařízení, obalu nebo přiložených dokumentech znamená, že výrobek nesmí být likvidován spolu s jiným odpadem. Použitá zařízení mohou obsahovat látky toxické, karcinogenní a nebezpečné pro zdraví a život lidí, a také mohou kontaminovat půdu a podzemní vody. Uživatel je povinen zlikvidovat použité zařízení ve vyhrazeném sběrném místě pro řádné zpracování. Další informace o místech likvidace zařízení lze získat od místních úřadů, odpadových společností a v místě zakoupení tohoto výrobku.

UPOZORNENIE:

Pred použitím je nevyhnutné prečítať si tento návod, aby sa predišlo nehodám a zabezpečilo správne používanie zariadenia. Uchovávajte návod na mieste, kde bude vždy ľahko dostupný.

VAROVANIE:

- Zariadenie je určené iba na domáce použitie a nesmie sa používať vonku.
- Zariadenie NIE JE určené na komerčné/profesionálne použitie.
- Pred použitím skontrolujte, či napätie v sieti zodpovedá napätiu uvedenému na štítku.
- Nepoužívajte zariadenie na vysávanie nasledujúcich vecí:
 - Vody a iných tekutín
 - Horúcich cigariet, horúceho popola a iných horľavých predmetov
 - Ostrých predmetov
 - Kúskov dreva, sadry, cementu, vápna a ďalších jemných častíc.
- Držte vysávač mimo dosahu kachlí a zariadení, ktoré vydávajú teplo. Teplo môže deformovať a zafarbiť plastové časti zariadenia.
- Vždy odpojte vysávač, keď sa nenabíja.
- Nikdy nepoužívajte alkohol alebo iné rozpúšťadlá na čistenie zariadenia.
- Nikdy nenechávajte zariadenie bez dozoru, keď je zapnuté.
- Nepoužívajte zariadenie, ak sa zdá byť akokoľvek poškodené.
- Batéria musí byť pred likvidáciou zo zariadenia vybratá.
- Batéria musí byť bezpečne zlikvidovaná.
- Zariadenie musí byť odpojené od napájania pri vyberaní batérie.
- Nikdy nepoužívajte alkohol ani iné rozpúšťadlá na čistenie zariadenia.
- Nevkladajte žiadne predmety do otvorov. Nepoužívajte zariadenie, ak je akýkoľvek otvor zablokovaný; udržiajte otvory bez prachu, chuchvalcov, vlasov a čohokoľvek, čo by mohlo znížiť prietok vzduchu.
- Držte vlasy, voľné oblečenie, prsty a všetky časti tela mimo dosahu otvorov a pohyblivých častí.
- Používajte iba napájací adaptér dodávaný so zariadením.
- Zariadenie môžu používať deti od 8 rokov.
- Ak je napájací kábel poškodený, musí byť vymenený v servisnom stredisku určenom výrobcom alebo kvalifikovanou osobou, aby sa predišlo úrazu elektrickým prúdom.

Popis častí:

1. Indikátor nabitia batérie	10. Tlačidlo na uvoľnenie batérie
2. Hliníková trubica	11. Batéria
3. Elektrická kefa	12. Tlačidlo na uvoľnenie nádoby na prach
4. Tlačidlo ON/OFF	13. 2 v 1 hubica
5. Tlačidlo na uvoľnenie spodného krytu nádoby na prach	14. Štrbinová hubica
6. Odnímateľná nádoba na prach	15. Napájací adaptér
7. Hlavný motor	16. Nástenná nabíjacia stanica
8. Tlačidlo na uvoľnenie hliníkovej trubice	17. Univerzálny valec
9. Tlačidlo na uvoľnenie elektrickej kefy	18. Mäkký valec na tvrdé podlahy

POKYNY NA POUŽÍVANIE

Poznámka: Pred prvým použitím utrite bezdrôtový vysávač mäkkou vlhkou handričkou a dôkladne ho osušte. Bezdrôtový vysávač neponárajte do vody ani do žiadnej inej tekutiny.

Montáž bezdrôtového vysávača**Montáž hliníkovej trubice**

Vložte trubicu do vstupu vzduchu na hlavnom tele, kým nezacvakne. Ak je potrebné trubicu odstrániť, podržte hlavné telo, stlačte uvoľňovacie tlačidlo a trubicu zložte.

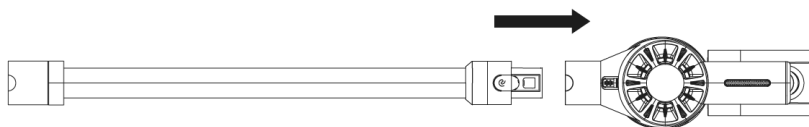
**Montáž elektrickej kefy**

Vložte elektrickú podlahovú kefu do trubice, kým nezacvakne. Ak je potrebné elektrickú podlahovú kefu odstrániť, podržte hliníkovú trubicu, stlačte tlačidlo na uvoľnenie kefy a kefu zložte.

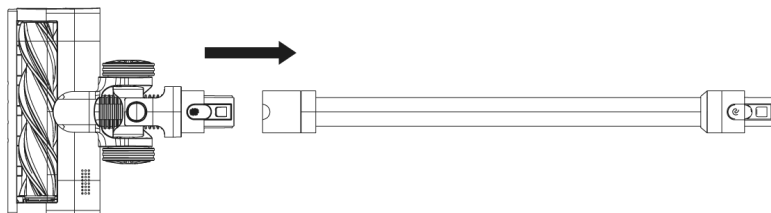

Montáž 2 v 1 hubice

Umiestnite príslušenstvo na vstup vzduchu na hlavnom tele a/alebo na trubicu, kým nezacvakne. Dvojvrstvová kefa je ideálna na čistenie rohov a ďalších ťažko prístupných miest.

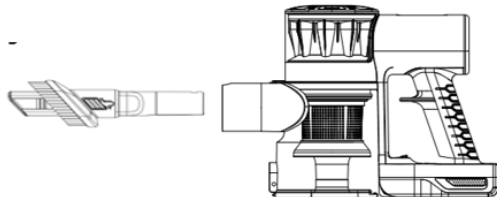

Používanie bezdrôtového vysávača

Pred prvým použitím sa uistite, že je vysávač nabitý (nabíjanie trvá cca 4-4,5 hodiny). Zapnite bezdrôtový vysávač stlačením tlačidla ON/OFF.

Poznámka: Indikátor nabitia batérie ukazuje kapacitu batérie a bude svietiť počas používania. Indikátor sa postupne zhasne, ako sa batéria vybíja.

Varovanie: Nepoužívajte bezdrôtový vysávač bez filtra alebo nádoby na prach.

Nabíjanie

1. Vypnite vysávač.
2. Pripojte napájací adaptér k nabíjacíemu portu na hlavnej jednotke.
3. Pripojte napájací adaptér k napájacíemu zdroju. Indikátor nabitia batérie bude blikať počas nabíjania. Po úplnom nabití batérie bude indikátor nabitia úplne svietiť.

Varovanie: Nepoužívajte iný napájací adaptér ako ten, ktorý je dodávaný so zariadením, pretože hrozí riziko zranenia a/alebo poškodenia vysávača a jeho súčastí.

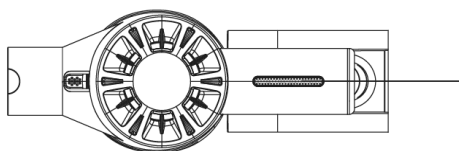

ÚDRŽBA A ČISTENIE

Výmena filtra a čistenie

1. Vypnite vysávač.
2. Stlačte a podržte tlačidlo na uvoľnenie nádoby na prach, potom otočte nádobu o 30° v smere hodinových ručičiek a zložte celú nádobu na prach.

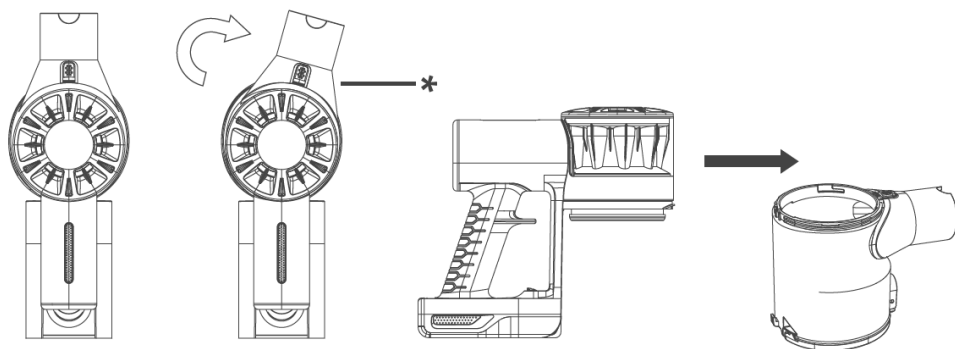

Čistenie nádoby na prach

Bez toho, aby ste nádobu na prach odstránili, stlačte priamo tlačidlo na uvoľnenie nádoby na prach a potom vysypte prach do koša (viď obr. A).

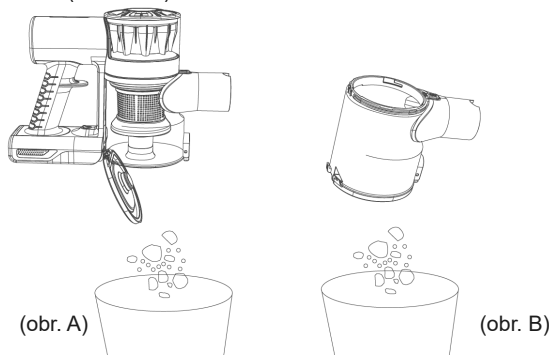

Alternatívne môžete nádobu na prach odstrániť, stlačiť tlačidlo na uvoľnenie nádoby na prach a potom vysypať prach do koša (viď obr. B).

Čistenie filtra

1. Vyberte sadu filtrov: HEPA filter a nádobu na prach.

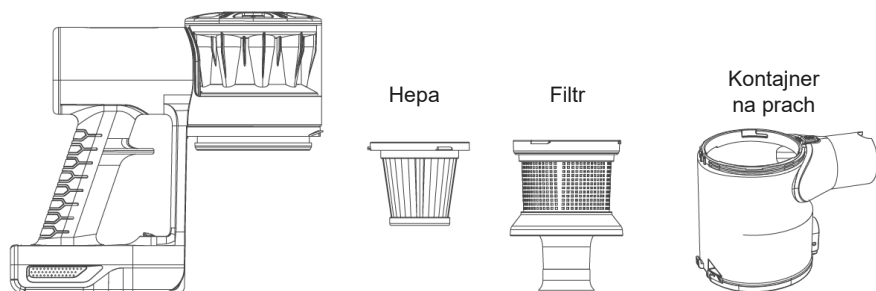

2. Opláchnite filter/HEPA filter pod tečúcou vodou a nechajte ho 24 hodín úplne vyschnúť.

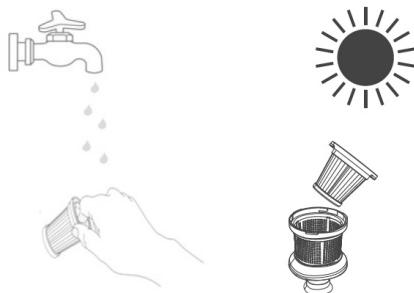

3. Opatrne vložte filter/HEPA filter späť do nádoby na prach.

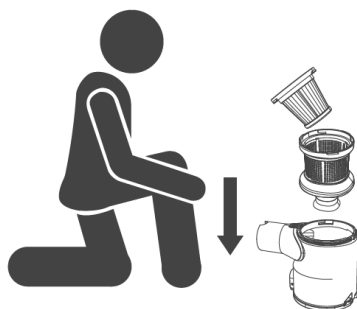

4. Vložte nádobu na prach späť a otočte ju proti smeru hodinových ručičiek, kým nepočujete cvaknutie, čo znamená, že nádoba na prach je správne nainštalovaná.

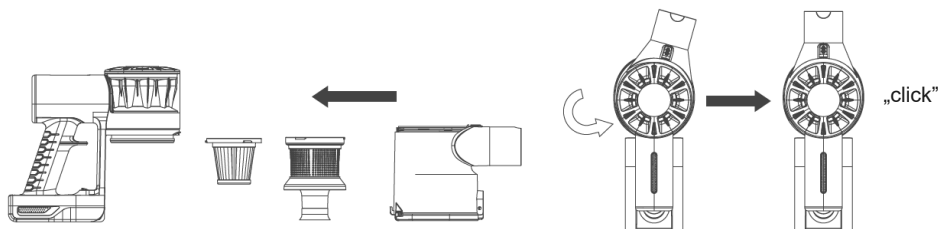

Čistenie elektrickej kefy

1. Utrite kryt vlhkou handričkou.
2. Na vybratie valca uvoľnite zámok a zložte bočný kryt.
3. Vyberte valec.

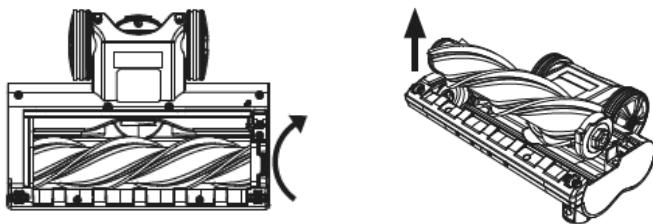

4. Utrite valec alebo ho vyčistite pod tečúcou vodou, ak je to potrebné. Odstráňte vlasy, srst' a ďalšie nečistoty.
5. Nechajte valec úplne vyschnúť.
6. Vymenite valec a znova pripevnite bočný kryt.

ODSTRÁNENIE A LIKVIDÁCIA BATÉRIE

1. Vybite batériu spustením zariadenia, aby sa motor zastavil pri chode naprázdno.
2. Vyberte batériu zo zariadenia.

Poznámka: Batéria v tomto modeli vysávača je nevymeniteľná. Ak je potrebné batériu vymeniť, kontaktujte servisné stredisko výrobcu.



Tieto opatrenia platia pre výrobky, ktoré používajú nabíjacie (akumulátorové) batérie alebo jednorazové batérie.

Nesprávne používanie batérie môže spôsobiť únik elektrolytu, prehriatie alebo výbuch. Uvoľnený elektrolyt je korozívny a môže byť toxický. Môže spôsobiť popáleniny kože a očí; je tiež škodlivý pri požití.

Aby sa znížilo riziko zranenia:

- Uchovávajte batérie mimo dosahu detí.
- Batérie nezohrievajte, neotvárajte, neprepichujte, neničte ani nevhadzujte do ohňa a nekladajte ich opačne do zariadenia. Venujte zvláštnu pozornosť označeniu [+] a [-].
- Nepoužívajte súčasne staré a nové batérie ani batérie rôznych typov (napríklad uhlíkové-zinkové a alkalické).
- Nedotýkajte sa kovových svoriek batérií kovovými predmetmi. Tieto prvky sa môžu zahriať a spôsobiť popáleniny.
- Ak sú batérie vybité alebo ak má byť zariadenie skladované dlhšie, vyberte batérie.
- Staré, vybité alebo použité batérie vyberte zo zariadenia a odovzdajte ich na likvidáciu alebo recykláciu podľa národných predpisov o nakladaní s odpadmi.
- V prípade úniku z batérie vyberte všetky batérie, vyhnite sa kontaktu uniknutého elektrolytu s pokožkou alebo odevom. Ak elektrolyt z batérie príde do styku s pokožkou alebo odevom, okamžite ich opláchnite vodou. Pred vložení nových batérií dôkladne vyčistite priestor pre batérie vlhkým papierovým obrúskom.

SPRIEVODCA ODSTRÁŇOVANIA PROBLÉMOV

PROBLÉM	MOŽNÁ PRÍČINA	MOŽNÉ RIEŠENIE
NEFUNGUJE	<ol style="list-style-type: none"> 1. Nie je napájanie v zásuvke. 2. Zariadenie vyžaduje servis. 	<ol style="list-style-type: none"> 1. Skontrolujte poistku alebo istič. 2. Vymeňte poistku/resetujte istič.
NESBÍRA/SLABÉ SANIE	<ol style="list-style-type: none"> 1. Nádoba na prach je plná. 2. Filter nádoby na prach vyžaduje čistenie. 	<ol style="list-style-type: none"> 1. Vyprázdňte nádobu na prach. 2. Vyberte filter nádoby na prach, skontrolujte, či v kanáli nie je predmet, a odstráňte ho.
PRACH UNIKÁ Z NÁDOBY	<ol style="list-style-type: none"> 1. Nádoba na prach je plná. 2. Filter nádoby na prach nie je správne nainštalovaný. 3. Diera/prederavenie vo filtri nádoby na prach. 	<ol style="list-style-type: none"> 1. Vyprázdňte nádobu na prach. 2. Postupujte podľa pokynov na inštaláciu filtra nádoby na prach. 3. Vymeňte filter nádoby na prach.
KEFKA NESBÍRA NEČISTOTY	Nádoba na prach je plná.	Vyprázdňte a vyčistite nádobu na prach.

TECHNICKÉ ÚDAJE

Model: PowerGlide 200W

Napätie: 22,2 V

Lítium-iónová batéria: 2200mAh

Výkon: 200W (BLDC motor)

ŠPECIFIKÁCIA DODÁVANÉHO NAPÁJACIEHO ADAPTÉRA:

Názov výrobcu:	Megabajt Sp. z o.o.
Identifikátor modelu:	BZ15-270050-AG
Vstupné napätie:	100-240 V
Vstupná frekvencia striedavého prúdu:	50/60 Hz
Výstupné napätie:	DC 27,0 V
Výstupný prúd:	0,5 A
Výstupný výkon:	13,5 W
Priemerná účinnosť počas prevádzky:	84,85 %
Účinnosť pri nízkom zaťažení:	75,42 %
Spotreba energie v režime bez zaťaženia:	0.09 W



Symbol preškrtnutého odpadkového koša na zariadení, obale alebo priložených dokumentoch znamená, že výrobok nesmie byť likvidovaný spolu s iným odpadom. Použité zariadenia môžu obsahovať látky toxické, karcinogénne a nebezpečné pre zdravie a život ľudí, a tiež môžu kontaminovať pôdu a podzemné vody. Používateľ je povinný zlikvidovať použité zariadenie vo vyhradenom zbernom mieste pre riadne spracovanie. Viac informácií o miestach likvidácie zariadení možno získať od miestnych úradov, odpadových spoločností a na mieste zakúpenia tohto výrobku.

FIGYELMEZTETÉS:

Használat előtt feltétlenül olvassa el ezt az útmutatót, hogy elkerülje a baleseteket és biztosítsa a készülék megfelelő használatát. Az útmutatót tartsa olyan helyen, ahol mindig könnyen hozzáférhető.

FIGYELEM:

- A készülék kizárólag otthoni használatra készült, és nem használható kültéren.
- A készülék NEM alkalmas kereskedelmi/professzionális használatra.
- Használat előtt győződjön meg arról, hogy a hálózati feszültség megfelel a készüléken feltüntetett feszültségnek.
- Ne használja a készüléket az alábbiak felszívására:
 - Víz és egyéb folyadékok
 - Égő cigaretta, forró hamu és egyéb gyúlékony tárgyak
 - Éles tárgyak
 - Fa-, gipsz-, cement-, mész- és egyéb finom részecskék.
- Tartsa a porszívót távol a tűzhelyektől és a hőt kibocsátó készülékektől. A hő deformálhatja és elszínezheti a készülék műanyag részeit.
- A porszívót mindig húzza ki, ha nem töltődik.
- Soha ne használjon alkoholt vagy egyéb oldószert a készülék tisztításához.
- Soha ne hagyja felügyelet nélkül a készüléket, ha az be van kapcsolva.
- Ne használja a készüléket, ha bármilyen módon sérültnek tűnik.
- Az akkumulátort a készülék selejtezése előtt el kell távolítani.
- Az akkumulátort biztonságosan kell ártalmatlanítani.
- Az akkumulátor eltávolításakor a készüléket le kell választani a hálózatról.
- Soha ne használjon alkoholt vagy egyéb oldószert a készülék tisztításához.
- Ne helyezzen tárgyakat a nyílásokba. Ne használja a készüléket, ha bármelyik nyílás el van dugulva; tartsa a nyílásokat por, szősz, haj és minden olyan dologtól mentesen, ami csökkentheti a légáramlást.
- Tartsa távol a haját, laza ruházatát, ujjait és a test minden részét a nyílásoktól és mozgó alkatrészekről.
- Csak a készülékhez mellékelt hálózati adaptert használja.
- A készüléket 8 éves kortól gyermekek is használhatják.
- Ha a hálózati kábel sérült, a gyártó által kijelölt szervizben vagy szakképzett személy által kell kicserélni, hogy elkerüljék az áramütést.

Alkatrészek leírása:

1. Akkumulátor töltöttségjelző	10. Akkumulátor kioldógomb
2. Alumíniumcső	11. Akkumulátor
3. Elektromos kefe	12. A porgyűjtő kioldógombja
4. BE/KI gomb	13. 2 az 1-ben fűvóka
5. A porgyűjtő alsó fedelének kioldógombja	14. Réstisztító fűvóka
6. Eltávolítható porgyűjtő	15. Hálózati adapter
7. Fő motor	16. Fali töltőállomás
8. Az alumíniumcső kioldógombja	17. Univerzális henger
9. Elektromos kefe kioldógombja	18. Puha henger kemény padlóhoz

HASZNÁLATI UTASÍTÁSOK

Megjegyzés: Az első használat előtt törölje le a vezeték nélküli porszívót puha, nedves ruhával, és alaposan szárítsa meg. A vezeték nélküli porszívót ne merítse vízbe vagy más folyadékba.

A vezeték nélküli porszívó összeszerelése

Az alumíniumcső összeszerelése:

Helyezze a csövet a főegység légbemenetére, amíg be nem kattán. Ha le kell venni a csövet, tartsa a főegységet, nyomja meg a kioldógombot, és távolítsa el a csövet.

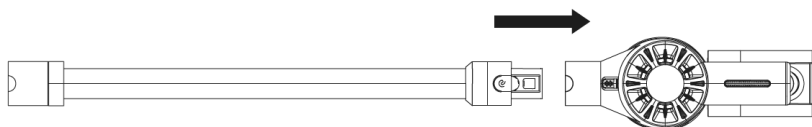

Az elektromos kefe összeszerelése:

Helyezze az elektromos padlókefét a csőre, amíg be nem kattán. Ha le kell venni az elektromos padlókefét, tartsa az alumíniumcsövet, nyomja meg a kefe kioldógombját, és vegye le a csőről.

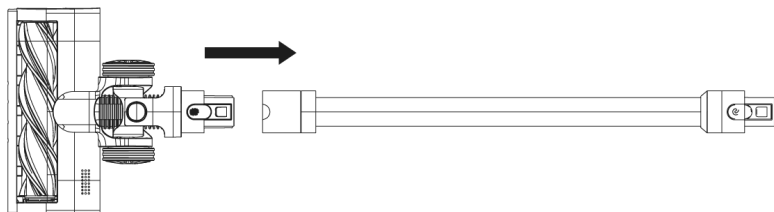

A 2 az 1-ben fúvóka összeszerelése:

Helyezze a tartozékot a főegység és/vagy a cső légbemenetére, amíg be nem kattann. A kettős funkciójú kefe ideális a sarkok és más nehezen elérhető helyek tisztítására.

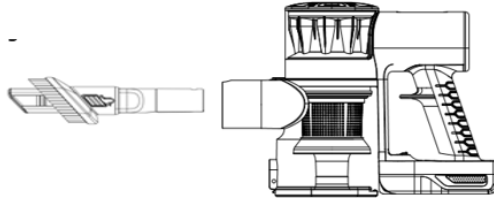

A vezeték nélküli porszívó használata

Az első használat előtt győződjön meg arról, hogy a porszívó fel van töltve (a töltés kb. 4-4,5 órát vesz igénybe).

Kapcsolja be a vezeték nélküli porszívót a BE/KI gomb megnyomásával.

Megjegyzés: Az akkumulátor töltöttségjelzője mutatja az akkumulátor kapacitását, és világítani fog használat közben. Az indikátor egymás után kialszik, ahogy az akkumulátor lemerül.

Figyelmeztetés: Ne használja a vezeték nélküli porszívót szűrő vagy porgyűjtő nélkül.

Töltés

1. Kapcsolja ki a porszívót.
2. Csatlakoztassa a hálózati adaptert a főegység töltőportjához.
3. Csatlakoztassa a hálózati adaptert az áramforráshoz. Az akkumulátor töltöttségjelzője villogni fog töltés közben. Amint az akkumulátor teljesen feltöltődik, az akkumulátor töltöttségjelzője teljesen világítani fog.

Figyelmeztetés: Ne használjon másik hálózati adaptert, mint amelyet a készülékhez mellékeltek, mert sérülés és/vagy a porszívó és alkatrészeinek károsodásának veszélye áll fenn.

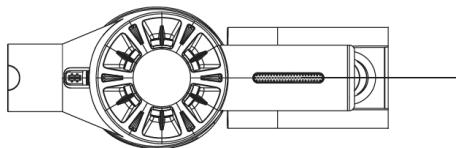

KARBANTARTÁS ÉS TISZTÍTÁS

Szűrőcsere és tisztítás

1. Kapcsolja ki a porszívót.
2. Nyomja meg és tartsa lenyomva a porgyűjtő kioldógombját, majd forgassa el a tartályt 30°-kal az óramutató járásával megegyező irányba, és vegye le az egész porgyűjtőt.

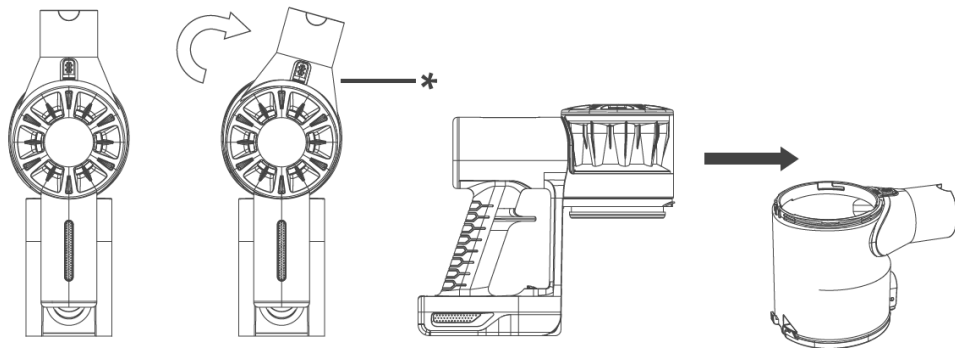

A porgyűjtő tisztítása:

Anélkül, hogy leválna a porgyűjtőt, közvetlenül nyomja meg a porgyűjtő kioldógombját, majd öntse ki a tartályt a szemetesbe (lásd A ábra).

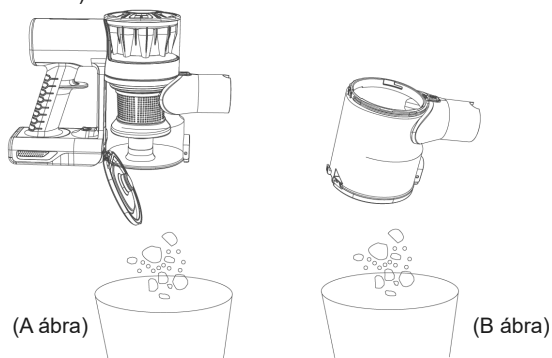

Alternatív megoldásként leveheti a porgyűjtőt, megnyomhatja a porgyűjtő kioldógombját, majd kiürítheti a tartályt (lásd B ábra).

Szűrő tisztítása:

1. Vegye ki a szűrőkészletet: HEPA szűrő és porgyűjtő.

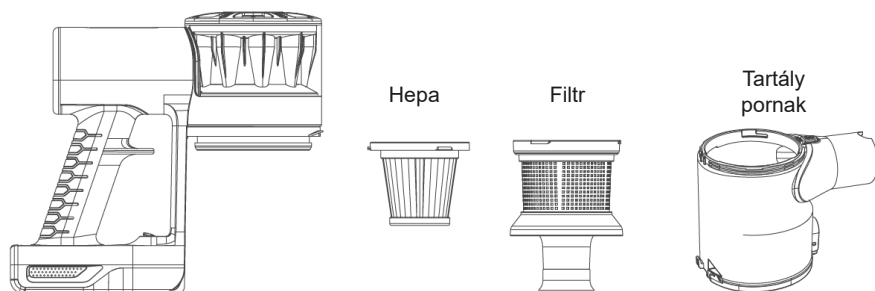

2. Öblítse le a szűrőt/HEPA szűrőt folyó víz alatt, és hagyja 24 órán át teljesen megszáradni.

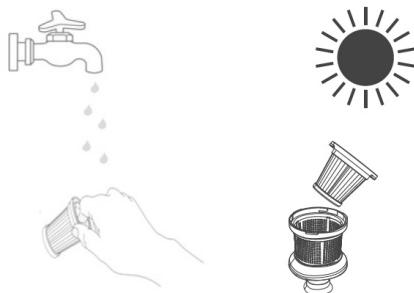

3. Óvatosan helyezze vissza a szűrőt/HEPA szűrőt a porgyűjtőbe.

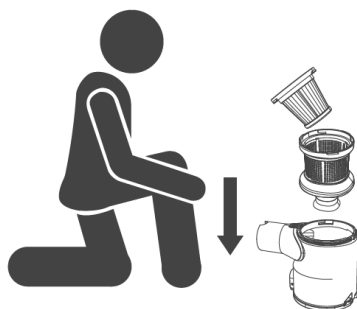

4. Helyezze vissza a porgyűjtőt, és forgassa el az óramutató járásával ellentétes irányba, amíg kattantást nem hall, ami azt jelzi, hogy a porgyűjtő megfelelően van felszerelve.

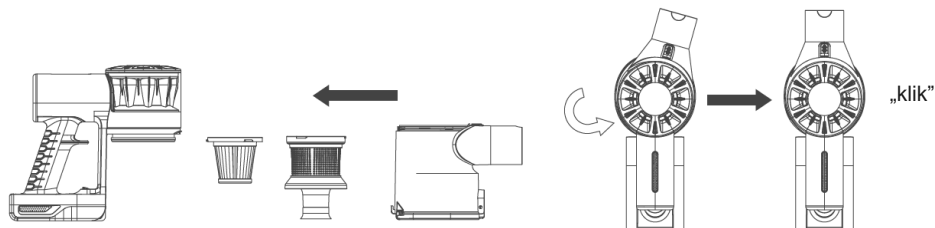

Elektromos kefe tisztítása

1. Törölje le a burkolatot nedves ruhával.
2. A henger eltávolításához oldja ki a zárat, és vegye le az oldalsó fedelet.
3. Vegye ki a hengert.

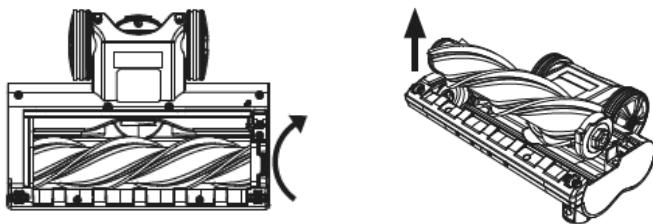

4. Törölje le a hengert, vagy ha szükséges, tisztítsa meg folyó víz alatt. Távolítsa el a szórt, szőrszálakat és egyéb szennyeződések.
5. Hagyja a hengert teljesen megszáradni.
6. Cserélje ki a hengert, és szerelje vissza az oldalsó fedelet.

AZ AKKUMULÁTOR ELTÁVOLÍTÁSA ÉS MEGSEMISÍTÉSE

1. Merítse le az akkumulátort a készülék működtetésével, hogy a motor üresjáratban megálljon.
2. Vegye ki az akkumulátort a készülékből.

Megjegyzés: A porszívó ezen modelljének akkumulátora nem cserélhető. Ha akkumulátorcserére van szükség, forduljon a gyártó szervizközpontjához.



Ezek az övintézkedések az újratölthető (akkumulátoros) vagy egyszer használatos elemeket használó termékekre vonatkoznak.

Az akkumulátor nem megfelelő használata elektrolitszivárgást, túlmelegedést vagy robbanást okozhat. A kiszabaduló elektrolit korrozív és mérgező lehet. Bőrirritációt és szemégést okozhat; lenyelés esetén is káros.

A sérülés kockázatának csökkentése érdekében:

- Tartsa az elemeket gyermekektől távol.
- Az elemeket ne melegítse, ne nyissa ki, ne szúrja át, ne semmisítse meg, és ne dobja tűzbe, és ne helyezze őket fordítva a készülékbe. Különös figyelmet fordítson a [+] és [-] jelölésekre.
- Ne használjon egyszerre régi és új elemeket, illetve különböző típusú elemeket (például szén-cink és lúgos).
- Ne érintse meg az akkumulátorok fémkapcsait fémtárgyakkal. Ezek az elemek felmelegedhetnek és égési sérüléseket okozhatnak.
- Ha az elemek kimerültek, vagy ha a készüléket hosszabb ideig nem használják, vegye ki az elemeket.
- A régi, kimerült vagy használt elemeket távolítsa el a készülékből, és azokat a nemzeti hulladékgyűjtési szabályozásoknak megfelelően ártalmatlanítsa vagy újrahasznosítsa.
- Ha az akkumulátorból szivárgás történik, vegye ki az összes elemet, és kerülje el, hogy az elektrolit bőrrrel vagy ruházattal érintkezzen. Ha az akkumulátorból származó elektrolit érintkezik a bőrrrel vagy ruházattal, azonnal öblítse le vízzel. Mielőtt új elemeket helyezne be, alaposan tisztítsa meg az elemtartót nedves papírtörülővel.

HIBAEELHÁRÍTÁSI ÚTMUTATÓ

PROBLÉMA	LEHETSÉGES OK	LEHETSÉGES MEGOLDÁS
NEM MŰKÖDIK	<ol style="list-style-type: none"> 1. Nincs áram az aljzatban. 2. A készülék szervizelését igényel. 	<ol style="list-style-type: none"> 1. Ellenőrizze a biztosítékot vagy az áramkört. 2. Cserélje ki a biztosítékot/ állítsa vissza az áramkört.
NEM SZÍV, GYENGE SZÍVÁS	<ol style="list-style-type: none"> 1. A porgyűjtő tartály tele van. 2. A porgyűjtő szűrője tisztítást igényel. 	<ol style="list-style-type: none"> 1. Űrítse ki a porgyűjtő tartályt. 2. Távolítsa el a porgyűjtő szűrőjét, ellenőrizze, hogy nincs-e tárgy a csatornában, és távolítsa el.
A PORGYŰJTŐBŐL POR SZÁRMAZIK	<ol style="list-style-type: none"> 1. A porgyűjtő tartály tele van. 2. A porgyűjtő szűrője nincs megfelelően felszerelve. 3. Lyuk/sérülés a porgyűjtő szűrőjében. 	<ol style="list-style-type: none"> 1. Űrítse ki a porgyűjtő tartályt. 2. Kövesse a porgyűjtő szűrőjének felszerelési útmutatóját. 3. Cserélje ki a porgyűjtő szűrőjét.
A KEFÉK NEM SZEDIK FEL A SZENNYEZŐDÉST	A porgyűjtő tartály tele van.	Űrítse ki és tisztítsa meg a porgyűjtő tartályt.

MŰSZAKI ADATOK:

Modell: PowerGlide 200W

Feszültség: 222 V

Lítium-ion akkumulátor: 2200mAh

Teljesítmény: 200W (BLDC motor)

A MELLÉKELT HÁLÓZATI ADAPTER SPECIFIKÁCIÓI

Gyártó neve:	Megabajt Sp. z o.o.
Modell azonosítója:	BZ15-270050-AG
Bemeneti feszültség:	100-240 V
Bemeneti AC frekvencia:	50/60 Hz
Kimeneti feszültség:	DC 27,0 V
Kimeneti áramerősség:	0,5 A
Kimeneti teljesítmény:	13,5 W
Átlagos hatékonyság működés közben:	84,85 %
Hatékonyság alacsony terhelés esetén:	75,42 %
Terheletlen áramfogyasztás:	0.09 W



A készüléken, a csomagoláson vagy a mellékelt dokumentumokon feltüntetett áthúzott kukát ábrázoló szimbólum azt jelzi, hogy a terméket nem szabad más hulladékkal együtt ártalmatlanítani. A használt készülékek mérgező, rákkeltő és az emberi egészségre és életre veszélyes anyagokat tartalmazhatnak, valamint szennyezhetik a talajt és a felszín alatti vizeket. A felhasználó kötelessége a használt készüléket egy kijelölt gyűjtőhelyen leadni a megfelelő feldolgozás érdekében. További információt a készülékek ártalmatlanítási helyeiről a helyi hatóságoktól, hulladékgazdálkodási vállalatoktól és a termék vásárlási helyén kaphat.

ВНИМАНИЕ:

Преди употреба е задължително да прочетете това ръководство, за да избегнете инциденти и да осигурите правилното използване на устройството. Съхранявайте ръководството на място, където винаги ще бъде лесно достъпно.

ПРЕДУПРЕЖДЕНИЕ:

- Устройството е предназначено само за домашна употреба и не трябва да се използва на открито.
- Устройството НЕ Е предназначено за търговска/професионална употреба.
- Преди употреба се уверете, че мрежовото напрежение отговаря на посоченото на табелката на устройството.
- Не използвайте устройството за почистване на следните неща:
 - Вода и други течности
 - Запалени цигари, гореща пепел и други запалими предмети
 - Остри предмети
 - Парчета дърво, гипс, цимент, вар и други фини частици.
- Дръжте прахосмукачката далеч от печки и устройства, които излъчват топлина. Топлината може да деформира и обезцвети пластмасовите части на устройството.
- Винаги изключвайте прахосмукачката, когато не се зарежда.
- Никога не използвайте алкохол или други разтворители за почистване на устройството.
- Никога не оставяйте устройството без надзор, когато е включено.
- Не включвайте устройството, ако изглежда повредено по някакъв начин.
- Батерията трябва да бъде отстранена от устройството преди изхвърляне.
- Батерията трябва да бъде безопасно изхвърлена.
- Устройството трябва да бъде изключено от захранването по време на премахването на батерията.
- Никога не използвайте алкохол или други разтворители за почистване на устройството.
- Не поставяйте предмети в отворите. Не използвайте устройството, ако някой отвор е запушен; поддържайте отворите чисти от прах, власинки, косми и всичко, което може да намали въздушния поток.
- Дръжте косата, свободното облекло, пръстите и всички части на тялото далеч от отворите и подвижните части.
- Използвайте само захранващия адаптер, доставен с устройството.
- Устройството може да се използва от деца над 8 години.
- Ако захранващият кабел е повреден, той трябва да бъде заменен в сервиз, посочен от производителя, или от квалифицирано лице, за да се избегне токов удар.

Описание на частите:

1. Индикатор за зареждане на батерията	10. Бутон за освобождаване на батерията
2. Алуминиева тръба	11. Батерия
3. Електрическа четка	12. Бутон за освобождаване на контейнера за прах
4. Бутон ВКЛ/ИЗКЛ	13. Дюза 2 в 1
5. Бутон за освобождаване на долния капак на контейнера за прах	14. Дюза за цепнатини
6. Подвижен контейнер за прах	15. Захранващ адаптер
7. Основен мотор	16. Стенна зарядна станция
8. Бутон за освобождаване на алуминиевата тръба	17. Универсален валеж
9. Бутон за освобождаване на електрическата четка	18. Мек валеж за твърди подове

ИНСТРУКЦИИ ЗА УПОТРЕБА

Забележка: Преди първата употреба избършете безжичната прахосмукачка с мека, влажна кърпа и я изсушете старателно. Не потапяйте безжичната прахосмукачка във вода или друга течност.

Сглобяване на безжичната прахосмукачка**Сглобяване на алуминиевата тръба:**

Поставете тръбата в отвора за въздух на основния корпус, докато щракне. Ако трябва да премахнете тръбата, задръжте основния корпус, натиснете бутона за освобождаване и отстранете тръбата.

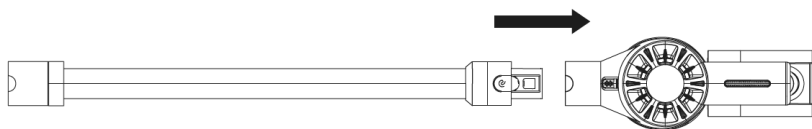
**Сглобяване на електрическата четка:**

Поставете електрическата подова четка в тръбата, докато щракне. Ако трябва да премахнете електрическата подова четка, задръжте алуминиевата тръба, натиснете бутона за освобождаване на четката и я отстранете от тръбата.

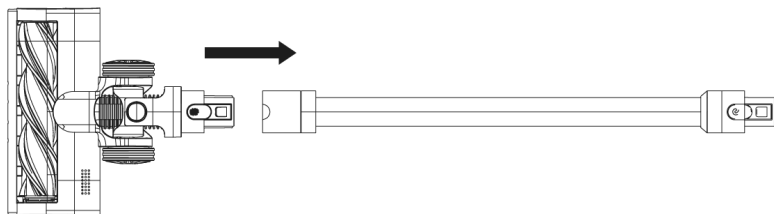

Сглобяване на дюзата 2 в 1:

Поставете приставката в отвора за въздух на основния корпус и/или в тръбата, докато щракне. Двойната четка е идеална за почистване на ъгли и други труднодостъпни места.

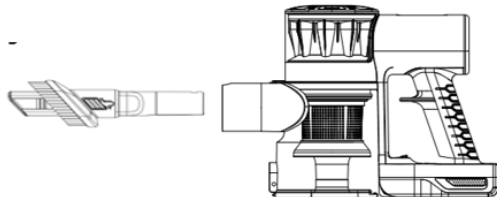

Използване на безжичната прахосмукачка

Преди първата употреба се уверете, че прахосмукачката е заредена (зареждането отнема около 4-4,5 часа).

Включете безжичната прахосмукачка, като натиснете бутона ВКЛ/ИЗКЛ.

Забележка: Индикаторът за зареждане на батерията показва капацитета на батерията и ще свети по време на употреба. Индикаторът ще изгасва последователно, докато батерията се изтощи.

Предупреждение: Не използвайте безжичната прахосмукачка без филтър или контейнер за прах.

Зареждане

1. Изключете прахосмукачката.
2. Свържете захранващия адаптер към порта за зареждане на основната част.
3. Свържете захранващия адаптер към електрическата мрежа. Индикаторът за зареждане на батерията ще мига по време на зареждане. След като батерията е напълно заредена, индикаторът ще свети напълно.

Предупреждение: Не използвайте друг захранващ адаптер, освен този, който е предоставен с устройството, тъй като съществува риск от нараняване и/или повреда на прахосмукачката и нейните части.

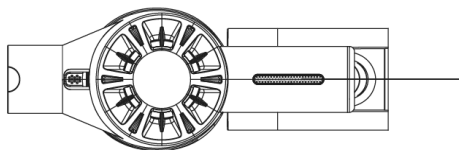

ПОДДРЪЖКА И ПОЧИСТВАНЕ

Смяна на филтъра и почистване

1. Изключете прахосмукачката.
2. Натиснете и задръжте бутона за освобождаване на контейнера за прах, след което завъртете контейнера на 30° по часовниковата стрелка и свалете целия контейнер за прах.

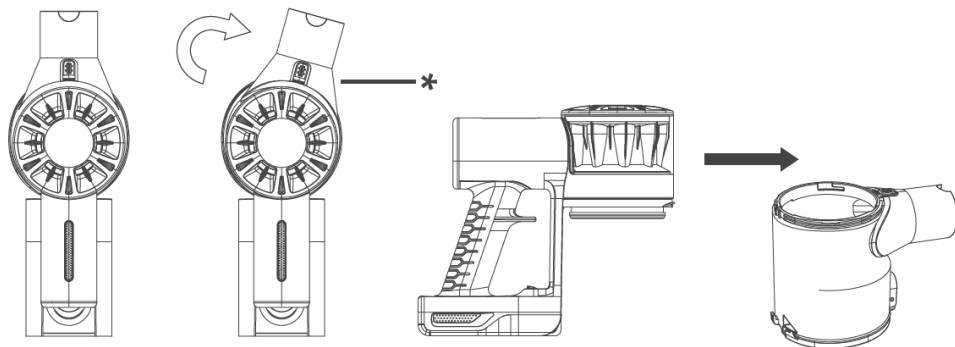

Почистване на контейнера за прах:

Без да сваляте контейнера за прах, директно натиснете бутона за освобождаване на контейнера за прах и след това изсипете праха в кошчето (виж фиг. А).

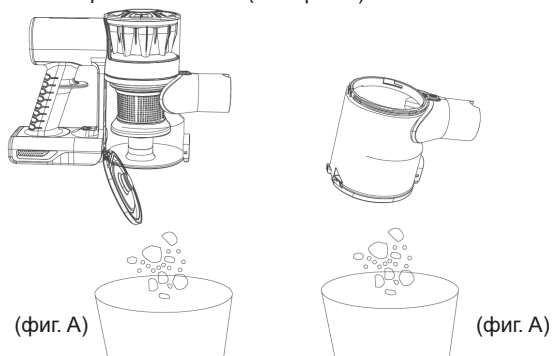

Алтернативно, можете да свалите контейнера за прах, да натиснете бутона за освобождаване на контейнера и след това да изсипете праха в отпадъчното кошче (виж фиг. В).

Почистване на филтъра:

1. Извадете комплекта филтри: HEPA филтър и контейнер за прах.

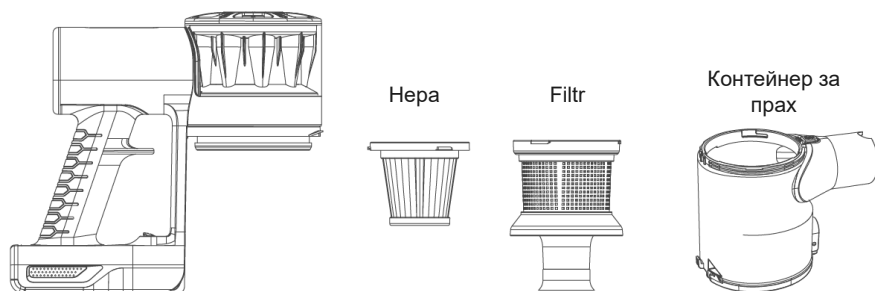

2. Изплакнете филтъра/HEPA филтъра под течаща вода и го оставете да изсъхне напълно за 24 часа.

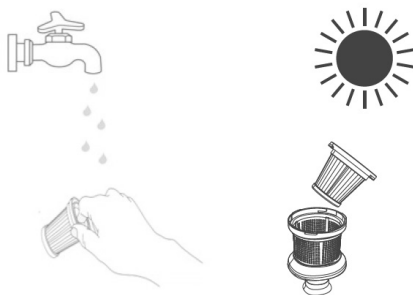

3. Внимателно поставете обратно филтъра/HEPA филтъра в контейнера за прах.

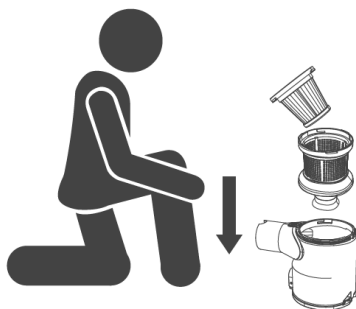

4. Поставете обратно контейнера за прах и го завъртете обратно на часовниковата стрелка, докато чуete щракване, което означава, че контейнерът е правилно монтиран.

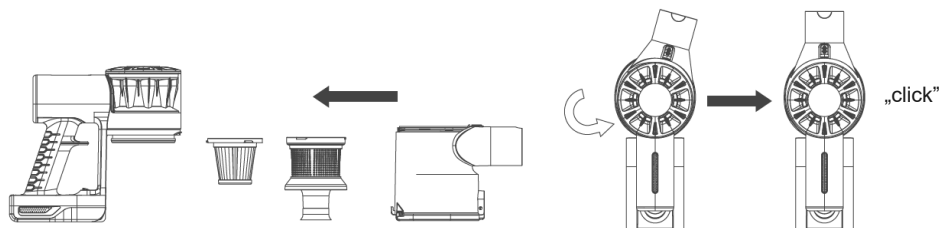

Почистване на електрическата четка

1. Избършете корпуса с влажна кърпа.
2. За да извадите вала, освободете заключването и свалете страничния капак.
3. Извадете вала.

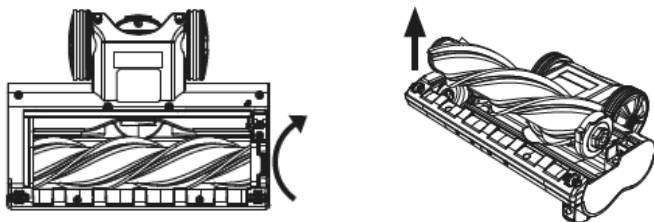

4. Избършете вала или го почистете под течаща вода, ако е необходимо. Отстранете космите, козината и другите замърсявания.
5. Оставете вала да изсъхне напълно.
6. Поставете вала обратно и монтирайте отново страничния капак.

ПРЕМАХВАНЕ И УНИЩОЖАВАНЕ НА БАТЕРИЯТА

1. Източете батерията, като пуснете устройството да работи, докато моторът спре на празен ход.
2. Извадете батерията от устройството.

Забележка: Батерията в този модел прахосмукачка не може да се сменя. Ако се налага смяна на батерията, свържете се със сервизен център на производителя.



Тези предпазни мерки се отнасят за продукти, използващи акумулаторни (презареждащи се) батерии или еднократни батерии.

Неправилната употреба на батерията може да причини изтичане на електролит, прегряване или експлозия. Освободеният електролит е корозивен и може да бъде токсичен. Може да причини изгаряния на кожата и очите; също така е вреден при поглъщане.

За да намалите риска от нараняване:

- Съхранявайте батериите далеч от деца.
- Не нагрявайте, отваряйте, пробивайте, унищожавайте или хвърляйте батериите в огън и не ги поставяйте обратно в устройството. Обърнете специално внимание на маркировките [+] и [-].
- Не използвайте едновременно стари и нови батерии или батерии от различни типове (например въглеродно-цинкови и алкални).
- Не докосвайте металните клеми на батериите с метални предмети. Тези елементи могат да се нагряят и да причинят изгаряния.
- Ако батериите са изтощени или ако устройството трябва да се съхранява за дълго време, извадете батериите.
- Извадете старите, изтощени или използвани батерии от устройството и ги предайте за изхвърляне или рециклиране в съответствие с националните разпоредби за отпадъците.
- В случай на изтичане от батерията, извадете всички батерии и избягвайте контакт с електролита с кожата или дрехите. Ако електролитът от батерията влезе в контакт с кожата или дрехите, незабавно изплакнете с вода. Преди да поставите нови батерии, внимателно почистете отделението за батериите с влажна хартиена кърпа.

РЪКОВОДСТВО ЗА ОТСТРАНЯВАНЕ НА ПРОБЛЕМИ

ПРОБЛЕМ	ВЪЗМОЖНА ПРИЧИНА	ВЪЗМОЖНО РЕШЕНИЕ
НЕ РАБОТИ	<ol style="list-style-type: none"> 1. Няма захранване в контакта. 2. Устройството изисква сервисно обслужване. 	<ol style="list-style-type: none"> 1. Проверете предпазителя или прекъсвача. 2. Сменете предпазителя/ нулирайте прекъсвача.
НЕ СЪБИРА ИЛИ СЛАБА МОЩНОСТ НА ЗАСМУКВАНЕ	<ol style="list-style-type: none"> 1. Контейнерът за прах е пълен. 2. Филтърът на контейнера за прах се нуждае от почистване. 	<ol style="list-style-type: none"> 1. Изпразнете контейнера за прах. 2. Извадете филтъра на контейнера за прах, проверете за предмети в канала и ги отстранете.
ПРАХ ИЗТИЧА ОТ КОНТЕЙНЕРА	<ol style="list-style-type: none"> 1. Контейнерът за прах е пълен. 2. Филтърът на контейнера за прах не е правилно инсталиран. 3. Пробив/дупка във филтъра на контейнера за прах. 	<ol style="list-style-type: none"> 1. Изпразнете контейнера за прах. 2. Следвайте инструкциите за инсталиране на филтъра на контейнера за прах. 3. Сменете филтъра на контейнера за прах.
ЧЕТКИТЕ НЕ СЪБИРАТ МРЪСОТИЯТА	Контейнерът за прах е пълен.	Изпразнете и почистете контейнера за прах.

ТЕХНИЧЕСКИ ДАННИ:

Модел: PowerGlide 200W

Напрежение: 222 V

Литиево-йонна батерия: 2200mAh

Мощност: 200W (BLDC мотор)

СПЕЦИФИКАЦИЯ НА ПРИЛОЖЕНИЯ ЗАХРАНВАЩ АДАПТЕР:

Име на производителя:	Megabajt Sp. z o.o.
Идентификатор на модела:	BZ15-270050-AG
Входно напрежение:	100-240 V
Входна честота на променлив ток:	50/60 Hz
Изходно напрежение:	DC 27,0 V
Изходен ток:	0,5 A
Изходна мощност:	13,5 W
Средна ефективност по време на работа:	84,85 %
Ефективност при ниско натоварване:	75,42 %
Консумация на енергия в режим на празен ход:	0.09 W



Символът на зачеркнатия контейнер върху устройството, опаковката или приложените документи означава, че продуктът не трябва да се изхвърля заедно с други отпадъци. Използваните устройства могат да съдържат вещества, които са токсични, канцерогенни и опасни за здравето и живота на хората, както и могат да замърсят почвата и подземните води. Потребителят е длъжен да изхвърли използваното устройство в определен пункт за събиране за правилна обработка. Повече информация за местата за изхвърляне на устройства можете да получите от местните власти, фирмите за отпадъци и мястото на покупка на този продукт.

UZMANĪBU:

Pirms lietošanas obligāti izlasiet šo instrukciju, lai izvairītos no nelaimes gadījumiem un nodrošinātu pareizu ierīces lietošanu. Glabājiet instrukciju vietā, kur tā vienmēr būs viegli pieejama.

BRĪDINĀJUMS:

- Ierīce ir paredzēta tikai mājas lietošanai, un tā nedrīkst tikt izmantota ārpus telpām.
- Ierīce NAV paredzēta komerciālai/profesionālai lietošanai.
- Pirms lietošanas pārliecinieties, ka tīkla spriegums atbilst uz ierīces norādītajam spriegumam.
- Nelietojiet ierīci, lai iesūktu šādas lietas:
 - Ūdeni un citas šķidrums
 - Aizdegtas cigaretes, karstus pelnus un citus uzliesmojošus priekšmetus
 - Asus priekšmetus
 - Koka, ģipša, cementa, kaļķa un citas smalkas daļiņas.
- Turi putekļsūcēju tālu no krāsnīm un ierīcēm, kas izdala siltumu. Siltums var deformēt un mainīt ierīces plastmasas daļu krāsu.
- Vienmēr atvienojiet putekļsūcēju, kad tas netiek uzlādēts.
- Nekad nelietojiet alkoholu vai citus šķīdinātājus, lai tīrītu ierīci.
- Nekad neatstājiet ierīci bez uzraudzības, kad tā ir ieslēgta.
- Neslēdziet ierīci, ja tā šķiet bojāta jebkādā veidā.
- Pirms ierīces izmešanas no tās jāizņem baterija.
- Baterija jāizmet drošā veidā.
- Ierīce jāatvieno no strāvas avota, kad no tās tiek izņemta baterija.
- Nekad nelietojiet alkoholu vai citus šķīdinātājus, lai tīrītu ierīci.
- Nekādus priekšmetus nelieciet atverēs. Nelietojiet ierīci, ja kāda atvere ir aizsprostota; uzturiet atveres tīras no putekļiem, pūkām, matiem un visa, kas varētu samazināt gaisa plūsmu.
- Turi matus, vaļīgu apģērbu, pirkstus un visas ķermeņa daļas tālu no atverēm un kustīgām daļām.
- Izmantojiet tikai ierīcei pievienoto barošanas adapteri.
- Ierīci var lietot bērni no 8 gadu vecuma.
- Ja strāvas vads ir bojāts, tas ir jānomaina ražotāja noteiktajā servisa centrā vai kvalificētai personai, lai izvairītos no elektriskā trieciena.

Daļu apraksts:

1. Baterijas uzlādes indikators	10. Poga, lai atbrīvotu bateriju
2. Alumīnija caurule	11. Baterija
3. Elektriskā birste	12. Poga, lai atbrīvotu putekļu konteineru
4. Ieslēgšanas/Izslēgšanas poga	13. 2-in-1 sprausla
5. Poga, lai atbrīvotu putekļu konteineru apakšējo vāku	14. Šaurā sprausla
6. Noņemams putekļu konteiners	15. Barošanas adapteris
7. Galvenais motors	16. Sienas uzlādes stacija
8. Poga, lai atbrīvotu alumīnija cauruli	17. Universālais veltnis
9. Poga, lai atbrīvotu elektrisko birsti	18. Mīkstais veltnis cietiem grīdas segumiem

LIETOŠANAS INSTRUKCIJAS

Piezīme: Pirms pirmās lietošanas noslaukiet bezvadu putekļsūcēju ar mīkstu, mitru drānu un rūpīgi to nosusiniet. Neiegremdējiet bezvadu putekļsūcēju ūdenī vai citā šķidrumā.

Bezvadu putekļsūcēja salikšana**Alumīnija caurules salikšana:**

levietojiet cauruli gaisa ieplūdes atverē galvenajā korpusā, līdz tā noklikšķ. Ja ir nepieciešams noņemt cauruli, turiet galveno korpusu, nospiediet atbrīvošanas pogu un noņemiet cauruli.

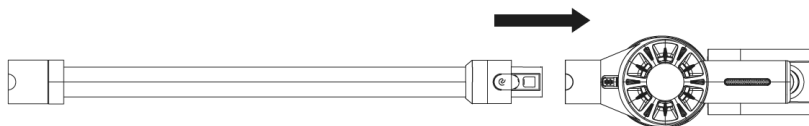
**Elektriskās birstes salikšana:**

levietojiet elektrisko grīdas birsti caurulē, līdz tā noklikšķ. Ja nepieciešams noņemt elektrisko grīdas birsti, turiet alumīnija cauruli, nospiediet birstes atbrīvošanas pogu un noņemiet birsti no caurules.

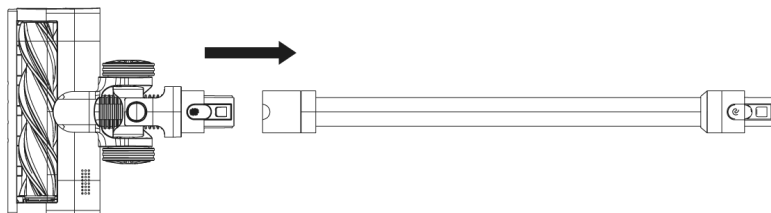

2-in-1 sprauslas salikšana:

Uzlieciet piederumu uz gaisa ieplūdes atveres galvenajā korpusā un/vai caurulē, līdz tas noklikšķ. Divkāršā birste ir ideāli piemērota stūru un citu grūti pieejamu vietu tīrīšanai.

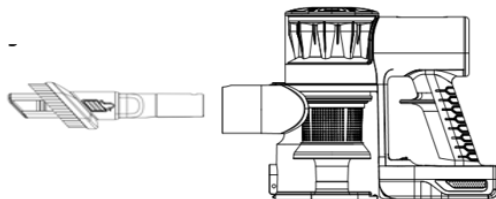
**Bezvadu putekļsūcēja lietošana**

Pirms pirmās lietošanas pārļiecinieties, ka putekļsūcējs ir uzlādēts (uzlāde ilgst aptuveni 4-4,5 stundas). Ieslēdziet bezvadu putekļsūcēju, nospiežot ieslēgšanas/Izslēgšanas pogu.

Piezīme: Baterijas uzlādes indikators rāda baterijas ietilpību un degs lietošanas laikā. Indikators pamazām izslēgsies, kad baterija izlādēsies.

Brīdinājums: Nelietojiet bezvadu putekļsūcēju bez filtra vai putekļu konteinera.

Uzlāde

1. Izslēdziet putekļsūcēju.
2. Pievienojiet barošanas adapteri uzlādes portam galvenajā daļā.
3. Pievienojiet barošanas adapteri strāvas avotam. Baterijas uzlādes indikators mirgos uzlādes laikā. Kad baterija būs pilnībā uzlādēta, uzlādes indikators spīdēs nepārtraukti.

Brīdinājums: Nelietojiet citu barošanas adapteri, izņemot to, kas pievienots ierīcei, jo pastāv traumu un/vai putekļsūcēja un tā daļu bojājumu risks.

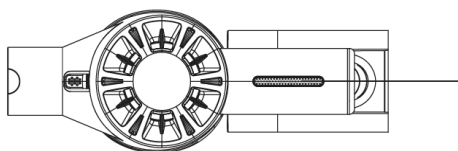

APKOPE UN TĪRĪŠANA

Filtra nomaiņa un tīrīšana

1. Izslēdziet putekļsūcēju.
2. Nospiediet un turiet putekļu konteineru atbrīvošanas pogu, pēc tam pagrieziet konteineru par 30° pulksteņrādītāja virzienā un noņemiet visu putekļu konteineru.

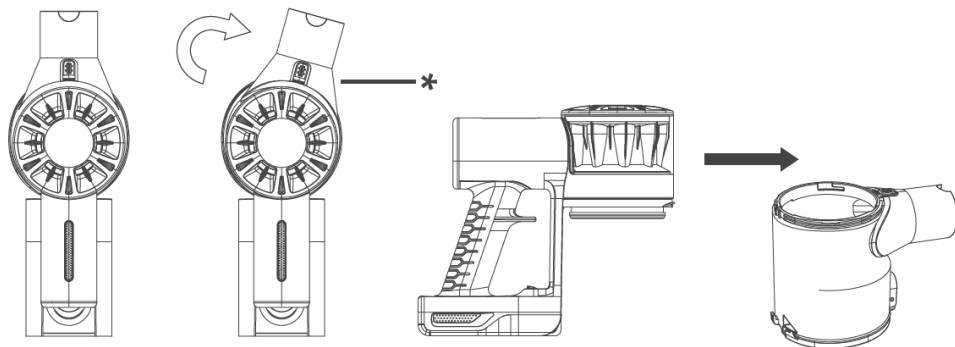

Putekļu konteineru tīrīšana:

Nesniedzot putekļu konteineru, tieši nospiediet putekļu konteineru atbrīvošanas pogu un izmetiet putekļus atkritumu tvertnē (skat. A att.).

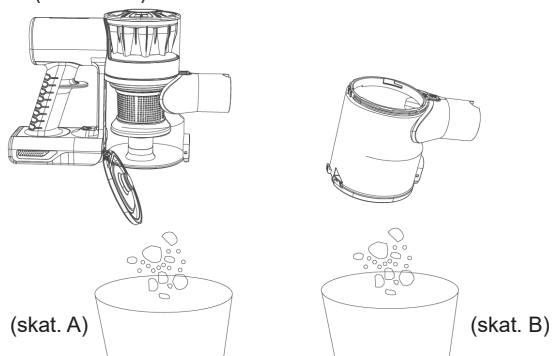

Alternatīvi, jūs varat noņemt putekļu konteineru, nospiešot putekļu konteineru atbrīvošanas pogu un iztukšot to atkritumu konteinerā (skat. B att.).

Filtra tīrīšana:

1. Izņemiet filtru komplektu: HEPA filtru un putekļu konteineru.

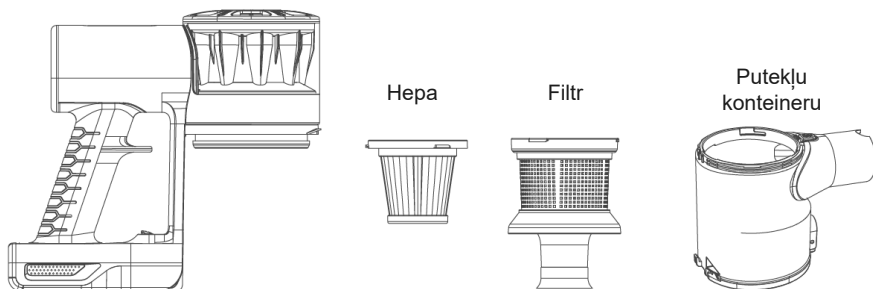

2. Izskalojiet filtru/HEPA filtru zem tekoša ūdens un ļaujiet tam pilnībā izžūt 24 stundas.

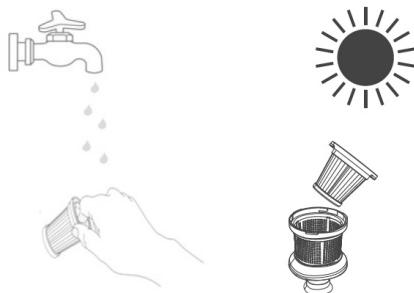

3. Uzmanīgi ievietojiet filtru/HEPA filtru atpakaļ putekļu konteinerā.

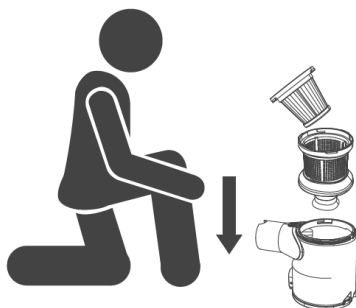

4. Ievietojiet putekļu konteineru atpakaļ un pagrieziet to pretēji pulksteņrādītāja virzienam, līdz dzirdēsiet klikšķi, kas norāda, ka putekļu konteiners ir pareizi uzstādīts.

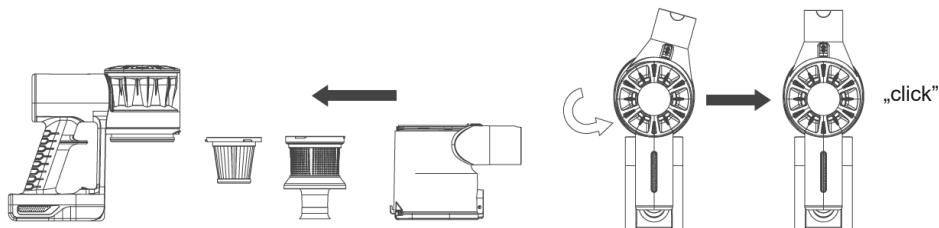

Elektriskās birstes tīrīšana

1. Noslaukiet korpusu ar mitru drānu.
2. Lai izņemtu veltni, atbloķējiet fiksatoru un noņemiet sānu vāku.
3. Izņemiet veltni.

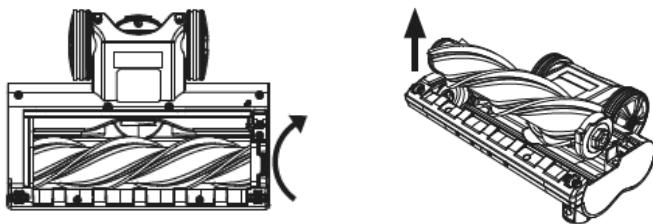

4. Noslaukiet veltni vai, ja nepieciešams, iztīriet to zem tekoša ūdens. Noņemiet matus, vilnu un citus netīrumus.
5. Ļaujiet veltni pilnībā nožūt.
6. Nomainiet veltni un atkal piestipriniet sānu vāku.

BATERIJAS NOŅEMŠANA UN IZMEŠANA

1. Izlādējiet bateriju, iedarbinot ierīci, lai motors apstātos tukšgaitā.
2. Izņemiet bateriju no ierīces.

Piezīme: Šī putekļsūcēja modeļa baterija nav maināma. Ja nepieciešama baterijas nomaiņa, sazinieties ar ražotāja servisa centru.



Šie piesardzības pasākumi attiecas uz produktiem, kas izmanto uzlādējamās (akumulatoru) baterijas vai vienreizējās lietošanas baterijas.

Nepareiza baterijas lietošana var izraisīt elektrolīta noplūdi, pārkaršanu vai eksploziju. Atbrīvotais elektrolīts ir kodīgs un var būt toksisks. Tas var izraisīt ādas un acu apdegumus; tas ir arī kaitīgs norīšanas gadījumā.

Lai samazinātu traumu risku:

- Uzglabājiet baterijas bērniem nepieejamā vietā.
- Neuzsildiet, neatveriet, neduriet, neiznīciniet un nemetiet baterijas ugunī, un neievietojiet tās atpakaļ ierīcē. Īpašu uzmanību pievēršiet [+] un [-] marķējumiem.
- Nelietojiet vienlaikus vecas un jaunas baterijas vai dažādu tipu baterijas (piemēram, oglekļa-cinka un sārma baterijas).
- Nepieskarieties bateriju metāla spailēm ar metāla priekšmetiem. Šīs detaļas var sakarst un izraisīt apdegumus.
- Ja baterijas ir izlādējušās vai ja ierīce tiks glabāta ilgāku laiku, izņemiet baterijas.
- Vecās, izlādētās vai lietotās baterijas izņemiet no ierīces un nododiet tās atkritumu savākšanas vai pārstrādes punktos saskaņā ar valsts noteikumiem par atkritumu apsaimniekošanu.
- Gadījumā, ja no baterijas izplūst šķidrums, izņemiet visas baterijas un izvairieties no saskares ar elektrolītu uz ādas vai apģērba. Ja baterijas elektrolīts nonāk saskarē ar ādu vai apģērbu, nekavējoties noskalojiet ar ūdeni. Pirms jaunu bateriju ievietošanas rūpīgi notīriet bateriju nodalījumu ar mitru papīra dvieli.

PROBLĒMU NOVĒRŠANAS ROKASGRĀMATA

PROBLĒMA	IESPĒJAMĀIS CĒLONIS	IESPĒJAMĀIS RISINĀJUMS
NEDARBOJAS	<ol style="list-style-type: none"> 1. Kontakligzdā nav strāvas. 2. Ierīcei nepieciešams serviss. 	<ol style="list-style-type: none"> 1. Pārbaudiet drošinātāju vai automātisko slēdzi. 2. Nomainiet drošinātāju/ atjaunojiet automātisko slēdzi.
NEUZSŪC VAI ZEMA IESŪKŠANAS JAUDA	<ol style="list-style-type: none"> 1. Putekļu konteiners ir pilns. 2. Putekļu konteiners filtrs ir jātīra. 	<ol style="list-style-type: none"> 1. Iztukšojiet putekļu konteineru. 2. Izņemiet putekļu konteiners filtra, pārbaudiet, vai kanālā nav priekšmetu, un tos noņemiet.
PUTEKĻI IZPLŪST NO KONTEINĒRA	<ol style="list-style-type: none"> 1. Putekļu konteiners ir pilns. 2. Putekļu konteiners filtrs nav pareizi uzstādīts. 3. Caurums/bojājums putekļu konteiners filtrā. 	<ol style="list-style-type: none"> 1. Iztukšojiet putekļu konteineru. 2. Izpildiet norādījumus par putekļu konteiners filtra uzstādīšanu. 3. Nomainiet putekļu konteiners filtra.
BIRSTES NEIEVĀC NETĪRUMUS	Putekļu konteiners ir pilns.	Iztukšojiet un iztīriet putekļu konteineru.

TEHNISKĀ SPECIFIKĀCIJA:

Modelis: PowerGlide 200W

Spriegums: 222 V

Litija jonu baterija: 2200mAh

Jauda: 200W (BLDC motors)

PIEVENOTĀ BAROŠANAS ADAPTERA SPECIFIKĀCIJA:

Ražotāja nosaukums:	Megabajt Sp. z o.o.
Modeļa identifikators:	BZ15-270050-AG
Ieejas spriegums:	100-240 V
Ieejas maiņstrāvas frekvence:	50/60 Hz
Izejas spriegums:	DC 27,0 V
Izejas strāva:	0,5 A
Izejas jauda:	13,5 W
Vidējā efektivitāte darbības laikā:	84,85 %
Efektivitāte pie zemas slodzes:	75,42 %
Enerģijas patēriņš bez slodzes režīmā:	0.09 W



Uz ierīces, iepakojuma vai pievienotajiem dokumentiem redzamā pārvilktā atkritumu tvertne nozīmē, ka izstrādājumu nedrīkst izmest kopā ar citiem atkritumiem. Izmantotās ierīces var saturēt vielas, kas ir toksiskas, kancerogēnas un bīstamas cilvēka veselībai un dzīvībai, kā arī var piesārņot augsni un pazemes ūdeņus. Lietotājam ir pienākums utilizēt izmantoto ierīci norādītajā savākšanas punktā pareizai pārstrādei. Papildu informāciju par ierīču utilizācijas vietām var saņemt no vietējām iestādēm, atkritumu apsaimniekošanas uzņēmumiem un izstrādājuma iegādes vietā.

DĖMESIO:

Prieš naudodamiesi prietaisu, būtina perskaityti šią instrukciją, kad išvengtumėte nelaimingų atsitikimų ir užtikrintumėte teisingą prietaiso naudojimą. Laikykite instrukciją vietoje, kur ji visada bus lengvai pasiekama.

ĮSPĖJIMAS:

- Prietaisas skirtas naudoti tik namuose ir negali būti naudojamas lauke.
- Prietaisas NĖRA skirtas komerciniam/profesionaliam naudojimui.
- Prieš naudodami prietaisą, įsitikinkite, kad tinklo įtampa atitinka prietaiso etiketėje nurodytą įtampą.
- Nenaudokite prietaiso šiems dalykams siurbti:
 - Vandeniui ir kitiems skysčiams
 - Degančioms cigaretėms, karštoms pelenams ir kitiems degiems daiktams
 - Aštriems daiktams
 - Medienos, gipso, cemento, kalkių ir kitoms smulkioms dalelėms.
- Laikykite dulkių siurbį atokiai nuo viryklių ir šilumą skleidžiančių prietaisų. Šiluma gali deformuoti ir pakeisti plastiko dalių spalvą.
- Visada išjunkite dulkių siurbį, kai jis nesikrauna.
- Niekada nenaudokite alkoholio ar kitų tirpiklių prietaisui valyti.
- Niekada nepalikite prietaiso be priežiūros, kai jis įjungtas.
- Neįjunkite prietaiso, jei jis atrodo sugadintas bet koku būdu.
- Prieš išmesdami prietaisą, išimkite iš jo bateriją.
- Bateriją reikia saugiai išmesti.
- Prietaisas turi būti atjungtas nuo elektros tinklo, kai iš jo išimama baterija.
- Niekada nenaudokite alkoholio ar kitų tirpiklių prietaisui valyti.
- Nekiškite jokių daiktų į angas. Nenaudokite prietaiso, jei bet kuri anga yra užsikimšusi; laikykite angas be dulkių, pūkų, plaukų ir visko, kas gali sumažinti oro srautą.
- Laikykite plaukus, laisvus drabužius, pirštus ir visas kūno dalis toliau nuo angų ir judančių dalių.
- Naudokite tik prietaisui pridedamą maitinimo adapterį.
- Prietaisą gali naudoti vaikai nuo 8 metų.
- Jei maitinimo laidas yra pažeistas, jį turi pakeisti gamintojo nurodytas servisas arba kvalifikuotas asmuo, kad būtų išvengta elektros smūgio.

Dalių aprašymas:

1. Baterijos įkrovimo indikatorius	10. Mygtukas, skirtas atlaisvinti bateriją
2. Aliuminio vamzdis	11. Baterija
3. Elektrinė šluota	12. Mygtukas, skirtas atlaisvinti dulkių konteinerį
4. Įjungimo/Išjungimo mygtukas	13. 2-in-1 antgalis
5. Mygtukas, skirtas atlaisvinti dulkių konteinerio apatinį dangtį	14. Siauras antgalis
6. Nuimamas dulkių konteineris	15. Maitinimo adapteris
7. Pagrindinis variklis	16. Sieninis įkrovimo stovas
8. Mygtukas, skirtas atlaisvinti aliuminio vamzdį	17. Universalus volelis
9. Mygtukas, skirtas atlaisvinti elektrinę šluotą	18. Minkštas volelis kietoms grindims

NAUDOJIMO INSTRUKCIJOS

Pastaba: Prieš pirmą naudojimą nuvalykite belaidį dulkių siurblių minkšta, drėgna šluoste ir kruopščiai jį išdžiovinkite. Nemerkti belaidžio dulkių siurblio į vandenį ar kitą skystį.

Belaidžio dulkių siurblio surinkimas**Aliuminio vamzdžio surinkimas:**

Įstatykite vamzdį į oro įsiurbimo angą pagrindiniame korpuse, kol jis spragtels. Jei reikia nuimti vamzdį, laikykite pagrindinį korpusą, paspauskite atlaisvinimo mygtuką ir nuimkite vamzdį.

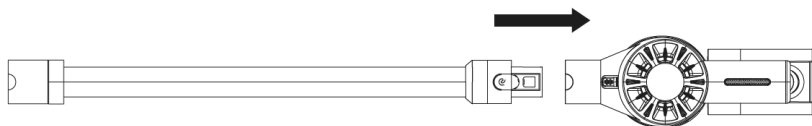
**Elektrinės šluotos surinkimas:**

Įdėkite elektrinę grindų šluotą į vamzdį, kol ji spragtels. Jei reikia nuimti elektrinę grindų šluotą, laikykite aliuminio vamzdį, paspauskite šluotos atlaisvinimo mygtuką ir nuimkite šluotą nuo vamzdžio.

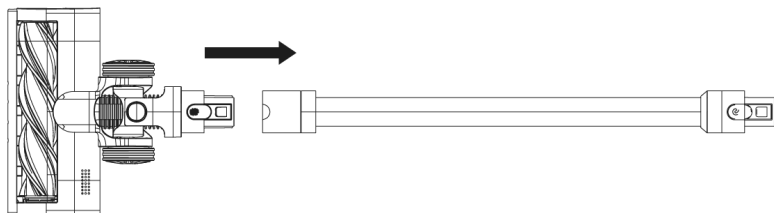

2-in-1 antgalio surinkimas:

Uždėkite priedą ant oro įsiurbimo angos pagrindiniame korpuse ir (arba) ant vamzdžio, kol jis spragtels. Dviguba šluota puikiai tinka valyti kampus ir kitas sunkiai pasiekiamas vietas.

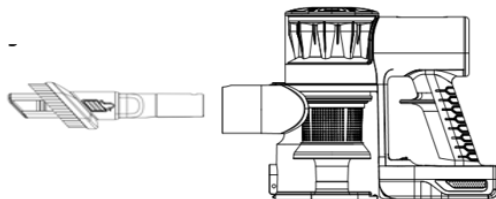
**Belaidžio dulkių siurblio naudojimas**

Prieš pirmą naudojimą įsitikinkite, kad dulkių siurblys yra įkrautas (įkrovimas trunka apie 4–4,5 valandos).

Įjunkite belaidį dulkių siurbį, paspausdami Įjungimo/Išjungimo mygtuką.

Pastaba: Baterijos įkrovimo indikatorius rodo baterijos talpą ir šviečia naudojimo metu. Indikatorius pamažu išsijungs, kai baterija išsikraus.

Įspėjimas: Nenaudokite belaidžio dulkių siurblio be filtro ar dulkių konteinerio.

Įkrovimas

1. Išjunkite dulkių siurbį.
2. Prijunkite maitinimo adapterį prie įkrovimo prievado pagrindinėje dalyje.
3. Prijunkite maitinimo adapterį prie elektros lizdo. Baterijos įkrovimo indikatorius mirksės įkrovimo metu. Kai baterija bus visiškai įkrauta, indikatorius švies nuolat.

Įspėjimas: Nenaudokite jokio kito maitinimo adapterio, išskyrus tą, kuris pridodamas prie prietaiso, nes kyla pavojus susižeisti ir/arba sugadinti dulkių siurbį bei jo dalis.

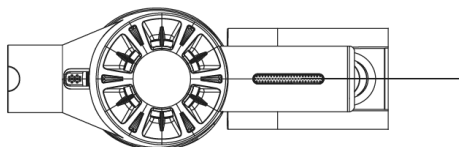

PRIEŽIŪRA IR VALYMAS

Filtro keitimas ir valymas

1. Išjunkite dulkių siurbį.
2. Paspauskite ir laikykite dulkių konteinerio atlaisvinimo mygtuką, tada pasukite konteinerį 30° pagal laikrodžio rodyklę ir nuimkite visą dulkių konteinerį.

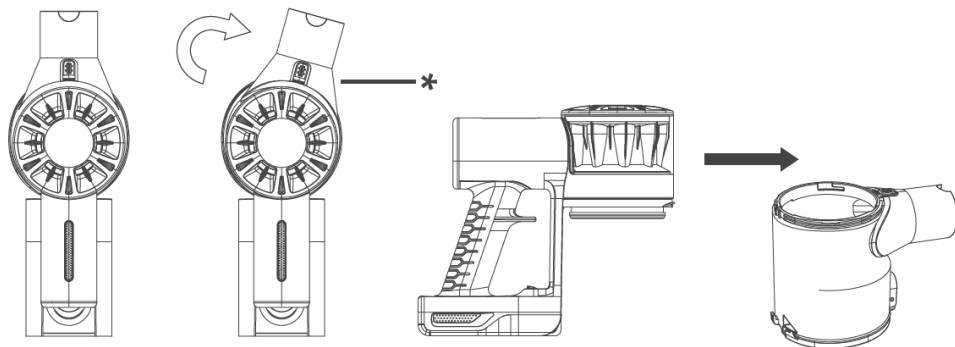

Dulkių konteinerio valymas:

Nenuimkite dulkių konteinerio, tiesiogiai paspauskite dulkių konteinerio atlaisvinimo mygtuką ir iškratykite dulkes į šiukšlių dėžę (žr. pav. A).

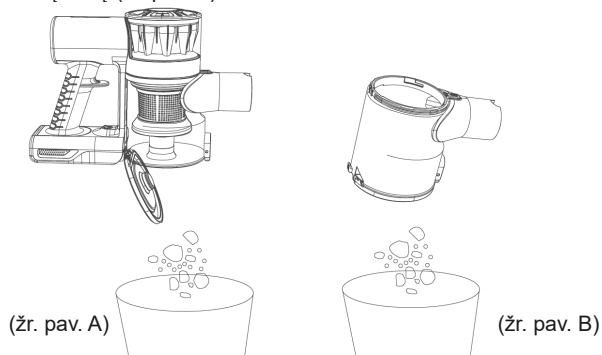

Arba galite nuimti dulkių konteinerį, paspausti dulkių konteinerio atlaisvinimo mygtuką ir iškratyti dulkes į šiukšlių dėžę (žr. pav. B).

Filtro valymas

1. Išimkite filtrų komplektą: HEPA filtrą ir dulkių konteinerį.

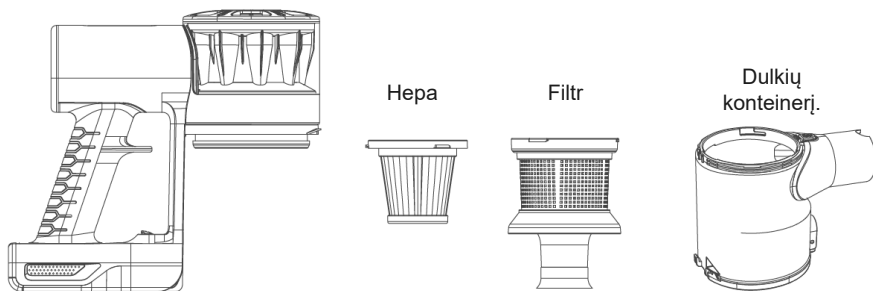

2. Praskalaukite filtrą/HEPA filtrą po tekančiu vandeniu ir leiskite jam visiškai išdžiūti 24 valandas.

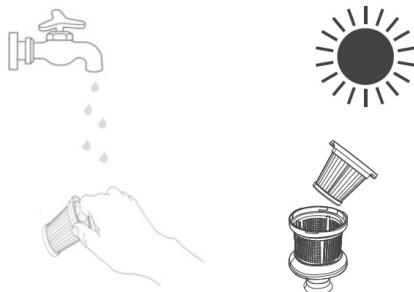

3. Atsargiai įdėkite filtrą/HEPA filtrą atgal į dulkių konteinerį.

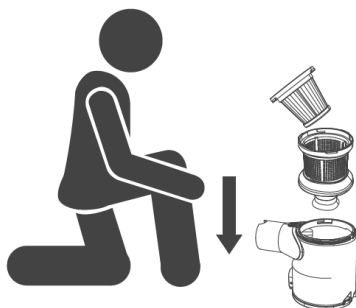

4. Įdėkite dulkių konteinerį atgal ir pasukite jį prieš laikrodžio rodyklę, kol išgirsite spragtelėjimą, kuris rodo, kad dulkių konteineris tinkamai sumontuotas.

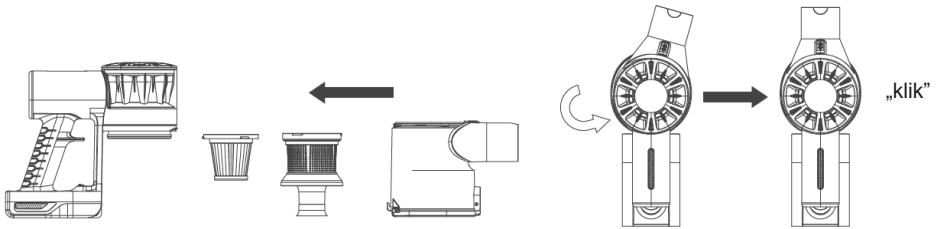

Elektrinės šluotos valymas

1. Nuvalykite korpusą drėgna šluoste.
2. Norėdami išimti volelį, atlaisvinkite užraktą ir nuimkite šoninį dangtelį.
3. Išimkite volelį.

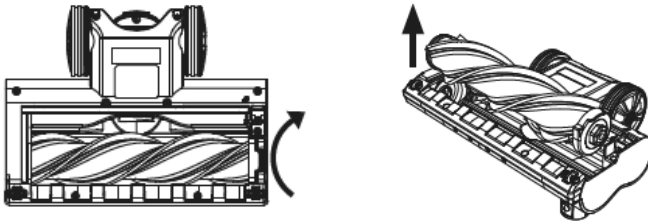

4. Nuvalykite volelį arba, jei reikia, išvalykite jį po tekančiu vandeniu. Pašalinkite plaukus, kailius ir kitus nešvarumus.
5. Leiskite volelį visiškai išdžiūti.
6. Pakeiskite volelį ir vėl pritvirtinkite šoninį dangtelį.

BATERIJOS IŠĖMIMAS IR ŠALINIMAS

1. Iškraukite bateriją paleisdami prietaisą, kad variklis sustotų esant tuščiajai eigai.
2. Išimkite bateriją iš prietaiso.

Pastaba: Šio dulkių siurblio modelio baterija nepakeičiama. Jei reikia pakeisti bateriją, susisiekite su gamintojo serviso centru.



Šios atsargumo priemonės taikomos gaminiams, kuriuose naudojamos įkraunamos (akumuliatorinės) baterijos arba vienkartinės baterijos.

Neteisingas baterijos naudojimas gali sukelti elektrolito nutekėjimą, perkaisti arba sprogti. Išsiliejęs elektrolitas yra šalinantis ir gali būti toksiškas. Jis gali sukelti odos ir akių nudegimus; taip pat yra kenksmingas prarijus.

Norėdami sumažinti sužalojimo riziką:

- Laikykite baterijas vaikams nepasiekiamoje vietoje.
- Nenaudokite baterijų, jei jos yra pažeistos, perkaista, ar kitaip prarado savo funkcionalumą.
- Neišimkite, nesudeginkite, nesužeiskite ir neardykite baterijų ir nemeskite jų į ugnį. Atkreipkite ypatingą dėmesį į [+] ir [-] ženklus.
- Vienu metu nenaudokite senų ir naujų baterijų arba skirtingų tipų baterijų (pvz., anglies-cinko ir šarminių baterijų).
- Nelieskite baterijų metalinių galų metaliniais daiktais. Šie elementai gali įkaisti ir sukelti nudegimus.
- Jei baterijos yra išsikrovusios arba jei prietaisas bus laikomas ilgą laiką, išimkite baterijas.
- Senas, išsikrovusias ar panaudotas baterijas išimkite iš prietaiso ir išmeskite arba perdirdirkite pagal šalies atliekų tvarkymo reglamentus.
- Jei iš baterijos nutekėjo skystis, išimkite visas baterijas ir venkite sąlyčio su elektrolitu su oda ar drabužiais. Jei baterijos elektrolitas liečiasi su oda ar drabužiais, nedelsdami nuplaukite vandeniu. Prieš įdėdami naujas baterijas, kruopščiai išvalykite baterijų skyrių drėgna popierine servetėle

PROBLEMŲ SPRENDIMO VADOVAS

PROBLEMA	GALIMA PRIEŽASTIS	GALIMAS SPRENDIMAS
NEDIRBA	<ol style="list-style-type: none"> 1. Nėra maitinimo elektros lizdoje. 2. Prietaisui reikalingas aptarnavimas. 	<ol style="list-style-type: none"> 1. Patikrinkite saugiklį arba pertraukiklį. 2. Pakeiskite saugiklį/atkurkite pertraukiklį.
NESIURBIA ARBA SILPNA SIURBIMO GALIA	<ol style="list-style-type: none"> 1. Dulkių konteineris yra pilnas. 2. Dulkių konteinerio filtrą reikia valyti. 	<ol style="list-style-type: none"> 1. Ištuštinkite dulkių konteinerį. 2. Išimkite dulkių konteinerio filtrą, patikrinkite, ar kanale nėra daiktų, ir pašalinkite juos.
DULKĖS IŠSIVERŽIA IŠ KONTEINERIO	<ol style="list-style-type: none"> 1. Dulkių konteineris yra pilnas. 2. Dulkių konteinerio filtras nėra tinkamai sumontuotas. 3. Skylė/džiaugės dulkių konteinerio filtre. 	<ol style="list-style-type: none"> 1. Ištuštinkite dulkių konteinerį. 2. Vadovaukitės dulkių konteinerio filtro montavimo instrukcijomis. 3. Pakeiskite dulkių konteinerio filtrą.
ŠEPEČIAI NESIURBIA NEŠVARUMŲ	Dulkių konteineris yra pilnas.	Ištuštinkite ir išvalykite dulkių konteinerį.

TECHNINĖ SPECIFIKACIJA:

Modelis: PowerGlide 200W

Įtampa: 222 V

Ličio jonų baterija: 2200mAh

Galia: 200W (BLDC variklis)

PRIDĖTO MAITINIMO ADAPTERIO SPECIFIKACIJOS:

Gamintojo pavadinimas:	Megabajt Sp. z o.o.
Modelio identifikatorius:	BZ15-270050-AG
Įėjimo įtampa:	100-240 V
Įėjimo kintamosios srovės dažnis:	50/60 Hz
Išėjimo įtampa:	DC 27,0 V
Išėjimo srovė:	0,5 A
Išėjimo galia:	13,5 W
Vidutinis efektyvumas eksploataavimo metu:	84,85 %
Efektyvumas esant mažai apkrovai:	75,42 %
Energijos suvartojimas tuščiosios eigos režimu:	0.09 W



Simbolis su perbraukta šiukšlių dėže, esantis ant prietaiso, pakuotės ar priedamų dokumentų, reiškia, kad gaminio negalima išmesti kartu su kitomis atliekomis. Naudoti prietaisai gali turėti medžiagų, kurios yra toksiškos, kancerogeninės ir pavojingos žmonių sveikatai bei gyvybei, taip pat gali užteršti dirvožemį ir požeminius vandenis. Vartotojas privalo panaudotą prietaisą išmesti tam skirtame surinkimo punkte, kad jis būtų tinkamai perdirbtas. Daugiau informacijos apie prietaisų utilizavimo vietas galite gauti iš vietos valdžios institucijų, atliekų tvarkymo įmonių ir gaminio pirkimo vietoje.

TÄHELEPANU:

Enne kasutamist tuleb kindlasti läbi lugeda see juhend, et vältida õnnetusi ja tagada seadme korrektne kasutamine. Hoidke juhendit kohas, kus see on alati kergesti kättesaadav.

HOIATUS:

- Seade on mõeldud ainult koduseks kasutamiseks ning seda ei tohi kasutada õues.
- Seade EI OLE mõeldud kaubanduslikuks/professionaalseks kasutamiseks.
- Enne kasutamist veenduge, et võrgu pinge vastab seadme etiketil märgitud pingele.
- Ärge kasutage seadet järgmiste asjade imemiseks:
 - Vesi ja muud vedelikud
 - Põlevad sigaretid, kuum tuhk ja muud kergestisüttivad esemed
 - Teravad esemed
 - Puidu-, kipsi-, tsemendi-, lubja- ja muud peenosakesed.
- Hoidke tolmuimejat eemal pliitidest ja teistest soojust eraldavatest seadmetest. Kuumus võib deformeerida ja muuta seadme plastosade värvi.
- Lülitage tolmuimeja alati välja, kui see ei lae.
- Ärge kunagi kasutage alkoholi või muid lahusteid seadme puhastamiseks.
- Ärge kunagi jätke seadet järelvalveta, kui see on sisse lülitatud.
- Ärge lülitage seadet sisse, kui see tundub mingil moel kahjustatud.
- Aku tuleb seadmest enne selle äraviskamist eemaldada.
- Aku tuleb ohutult ära visata.
- Seade tuleb aku eemaldamise ajal vooluvõrgust lahti ühendada.
- Ärge kunagi kasutage alkoholi või muid lahusteid seadme puhastamiseks.
- Ärge pange avadesse esemeid. Ärge kasutage seadet, kui mõni ava on blokeeritud; hoidke avad tolmust, kiududest, juustest ja kõigest muust puhtad, mis võib õhuvoolu vähendada.
- Hoidke juuksed, lahtised riided, sõrmed ja kõik kehaosad avadest ja liikuvatest osadest eemal.
- Kasutage ainult seadmega kaasasolevat toiteadapterit.
- Seadet võivad kasutada 8-aastased ja vanemad lapsed.
- Kui toitejuhe on kahjustatud, peab selle asendama tootja määratud teeninduskeskus või kvalifitseeritud isik, et vältida elektrilöögi ohtu.

Osade kirjeldus:

1. Aku laadimise indikaator	10. Aku vabastamise nupp
2. Alumiiniumtoru	11. Aku
3. Elektriline hari	12. Tolmukonteineri vabastamise nupp
4. Sisse-/väljalülitamise nupp	13. 2-in-1 otsik
5. Nupp, et vabastada tolmukonteineri alumine kate	14. Kitsas otsik
6. Eemaldatav tolmukonteiner	15. Toiteadapter
7. Peamootor	16. Seinale kinnitatav laadimisalus
8. Alumiiniumtoru vabastamise nupp	17. Universaalne rullik
9. Elektrilise harja vabastamise nupp	18. Pehme rullik kõvadele põrandatele

KASUTUSJUHISED

Märkus: Enne esmakordset kasutamist pühkige juhtmeta tolmuimeja pehme niiske lapiga ja kuivatage see hoolikalt. Ärge kastke juhtmeta tolmuimejat vette ega muusse vedelikku.

Juhtmeta tolmuimeja kokkupanek**Alumiiniumtoru kokkupanek:**

Asetage toru õhu sissevõtuavasse seadme põhikorpusel, kuni see klõpsatab. Kui on vaja toru eemaldada, hoidke põhikorpust, vajutage vabastusnupu ja eemaldage toru.

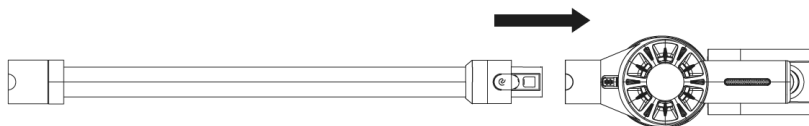
**Elektrilise harja kokkupanek:**

Asetage elektriline põrandahari torusse, kuni see klõpsatab. Kui on vaja elektriline põrandahari eemaldada, hoidke alumiiniumtoru, vajutage harja vabastusnupu ja eemaldage harja torust.

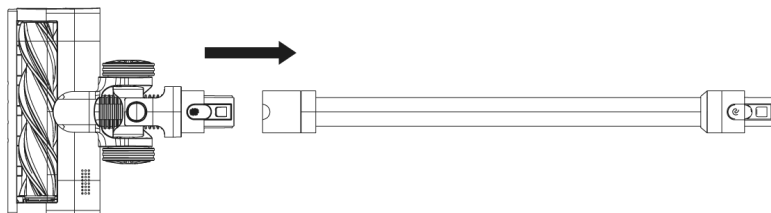

2-in-1 otsiku kokkupanek:

Asetage otsik seadme põhikorpuse õhu sissevõtuavale ja/või torule, kuni see klõpsatab. Kahefunktsiooniline hari on ideaalne nurkade ja teiste raskesti ligipääsetavate kohtade puhastamiseks.

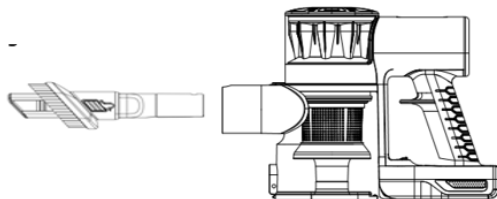

Juhtmeta tolmuimeja kasutamine

Enne esmakordset kasutamist veenduge, et tolmuimeja oleks laetud (laadimine kestab umbes 4–4,5 tundi).

Lülitage juhtmeta tolmuimeja sisse, vajutades sisse-/väljalülitamise nuppu.

Märkus: Aku laadimise indikaator näitab aku mahtu ja põleb kasutamise ajal. Indikaator kustub järk-järgult, kui aku tühjeneb.

Hoiatus: Ärge kasutage juhtmeta tolmuimejat ilma filtrita või tolmucontainerita.

Laadimine

1. Lülitage tolmuimeja välja.
2. Ühendage toiteadapter põhiosa laadimisporti.
3. Ühendage toiteadapter voluvõrku. Aku laadimise indikaator vilgub laadimise ajal. Kui aku on täielikult laetud, põleb laadimise indikaator pidevalt.

Hoiatus: Ärge kasutage teist toiteadapterit kui see, mis on seadmega kaasas, kuna on oht vigastada ennast ja/või kahjustada tolmuimejat ja selle osi.

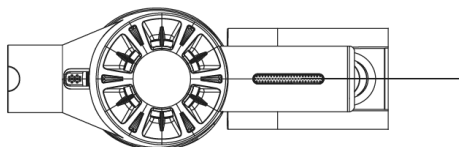

HOOLDUS JA PUHASTAMINE

Filtri vahetamine ja puhastamine

1. Lülitage tolmuimeja välja.
2. Vajutage ja hoidke all tolmucontaineri vabastusnupp, seejärel keerake containerit 30° päripäeva ja eemaldage kogu tolmucontainer.

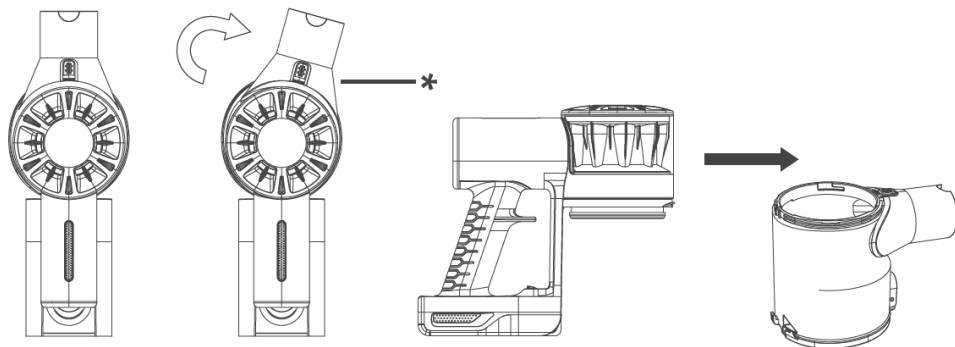

Tolmucontaineri puhastamine:

Ilma tolmucontainerit eemaldamata vajutage otse tolmucontaineri vabastusnupu ja tühjendage tolm prügikasti (vt joonis A).

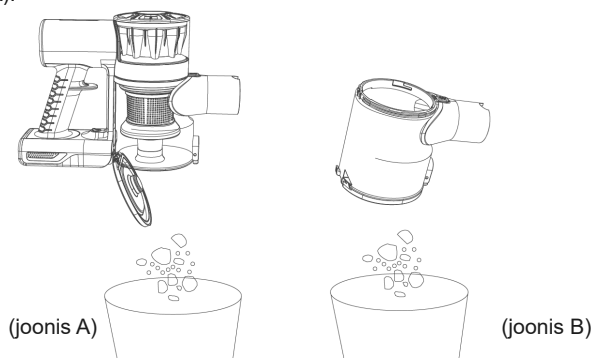

Alternatiivina võite tolmucontaineri eemaldada, vajutada tolmucontaineri vabastusnupu ja tühjendada tolm prügikasti (vt joonis B).

Filtri puhastamine:

1. Eemaldage filtrikomplekt: HEPA filter ja tolmucontainer.

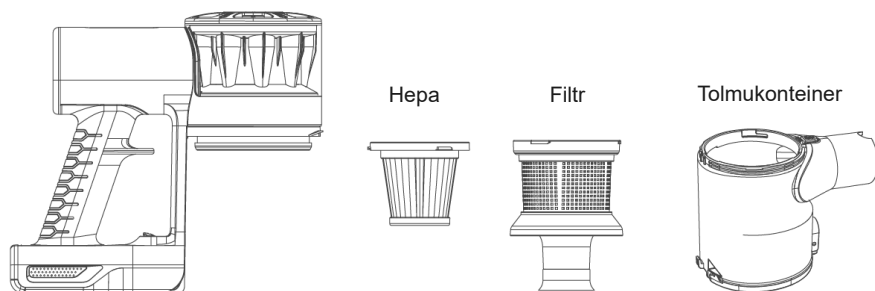

2. Loputage filtrit/HEPA filtrit jooksva vee all ja laske sel täielikult kuivada 24 tundi.

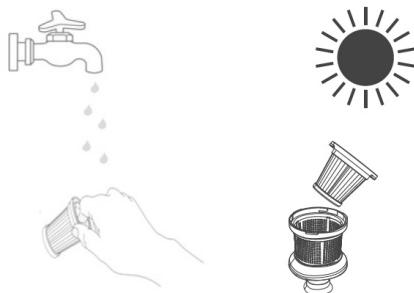

3. Sisestage filter/HEPA filter ettevaatlikult tagasi tolmucontainerisse.

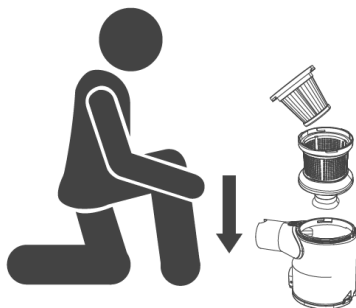

4. Asetage tolmucontainer tagasi ja keerake seda vastupäeva, kuni kuulete klõpsatust, mis näitab, et tolmucontainer on õigesti paigaldatud.

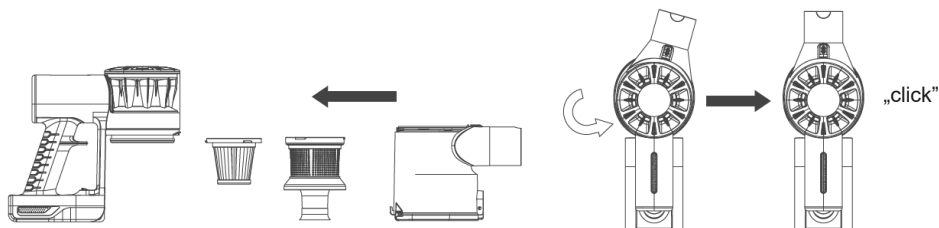

Elektrilise harja puhastamine

1. Pühkige korpus niiske lapiga.
2. Rulliku eemaldamiseks vabastage lukk ja eemaldage külgkate.
3. Eemaldage rullik.

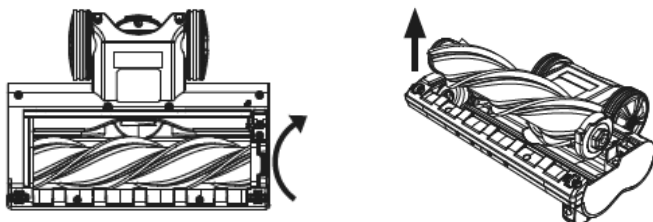

4. Pühkige rullik või vajadusel puhastage seda jooksva vee all. Eemaldage juuksed, karvad ja muud mustused.
5. Laske rullikul täielikult kuivada.
6. Paigaldage rullik tagasi ja kinnitage külgkate uuesti.

AKU EEMALDAMINE JA HÄVITAMINE

1. Tühjendage aku, käivitades seadme, et mootor tühikäigul seiskuks.
2. Eemaldage aku seadmest.

Märkus: Selle tolmuimeja mudeli aku ei ole vahetatav. Kui aku tuleb välja vahetada, võtke ühendust tootja teeninduskeskusega.



Need ettevaatusabinõud kehtivad toodetele, mis kasutavad laetavaid (akuga) patareisisid või ühekordseid patareisisid.

Aku ebaõige kasutamine võib põhjustada elektrolüüdi leket, ülekuumenemist või plahvatust.

Vabanenud elektrolüüt on söövitav ja võib olla mürgine. See võib põhjustada naha ja silmade põletusi; allaneelamisel on see samuti kahjulik.

Vigastuste riski vähendamiseks:

- Hoidke patareisisid lastele kättesaamatus kohas.
- Ärge kuumutage, avage, augustage, hävitage ega visake patareisisid tulle ning ärge asetage neid seadmesse tagurpidi. Pöörake erilist tähelepanu [+] ja [-] märkidele.
- Ärge kasutage korruga vanu ja uusi patareisisid või erinevat tüüpi patareisisid (nt süsinik-tsink ja leelispatareisisid).
- Ärge puudutage patareide metallklemmidega metallesemetega. Need elemendid võivad kuumeneda ja põhjustada põletusi.
- Kui patareid on tühjad või kui seadet ei kavatseta pikka aega kasutada, eemaldage patareid.
- Vanad, tühjad või kasutatud patareid tuleb seadmest eemaldada ja nõuetekohaselt utiliseerida või taaskasutada vastavalt riiklikele jäätmekäitluseeskirjadele.
- Kui patareist lekib vedelikku, eemaldage kõik patareid ja vältige kokkupuudet lekkinud elektrolüüdiga nahal või riietel. Kui patareist lekkinud elektrolüüt satub nahale või riietele, loputage seda kohe veega. Enne uute patareide sisestamist puhastage patareipesa hoolikalt niiske paberrätikuga.

PROBLEEMIDE LAHENDAMISE JUHEND

PROBLEEM	VÕIMALIK PÕHJUS	VÕIMALIK LAHENDUS
EI TÖÖTA	1. Pistikupesas pole voolu. 2. Seade vajab hooldust.	1. Kontrollige kaitsme või kaitselüliti seisukorda. 2. Vahetage kaitsme/kohandage kaitselüliti.
EI IME VÕI IMEMISJÕUD ON NÖRK	1. Tolmukonteiner on täis. 2. Tolmukonteineri filter vajab puhastamist.	1. Tühjendage tolmucontainer. 2. Eemaldage tolmucontaineri filter, kontrollige, kas kanalites pole esemeid, ja eemaldage need.
TOLM LEKIB KONTEINERIST	1. Tolmukonteiner on täis. 2. Tolmukonteineri filter pole korralikult paigaldatud. 3. Tolmukonteineri filtris on auk või vigastus.	1. Tühjendage tolmucontainer. 2. Järgige tolmucontaineri filtri paigaldusjuhiseid. 3. Vahetage tolmucontaineri filter.
HARJAD EI KORJA MUSTUST	Tolmucontainer on täis.	Tühjendage ja puhastage tolmucontainer.

TEHNILISED ANDMED:

Mudel: PowerGlide 200W

Pinge: 222 V

Liitiumioonaku: 2200mAh

Võimsus: 200W (BLDC mootor)

KAASASOLEVA TOITEADAPTERI SPETSIFIKATSIOONID:

Tootja nimi:	Megabajt Sp. z o.o.
Mudelituvastus:	BZ15-270050-AG
Sisendpinge:	100-240 V
Sisendvahelduvvoolu sagedus:	50/60 Hz
Väljundpinge:	DC 27,0 V
Väljundvool:	0,5 A
Väljundvõimsus:	13,5 W
Keskmine kasutegur töö ajal:	84,85 %
Tõhusus väikese koormusega:	75,42 %
Energiatarve tühikäigul:	0.09 W



Seadmel, pakendil või kaasasolevatel dokumentidel oleva ületõmmatud prügikasti sümbol tähendab, et toodet ei tohi ära visata koos muu prügiga. Kasutatud seadmed võivad sisaldada mürgiseid, kantserogeenseid ja ohtlikke aineid, mis võivad ohustada inimeste tervist ja elu ning saastada pinnast ja põhjaveekogusid. Kasutaja on kohustatud kasutatud seadme ära viskama spetsiaalses kogumispunktis nõuetekohaseks töötlemiseks. Rohkem teavet seadmete kõrvaldamise kohta saate kohalikest omavalitsustelt, jäätmekäitlustevõtetest ja selle toote ostukohast.



Symbol przekreślonego kosza na śmieci umieszczany na sprzęcie, opakowaniu lub dokumentach do niego dołączonych oznacza, że produktu nie wolno wyrzucać łącznie z innymi odpadami. Zużyty sprzęt może zawierać substancje posiadające właściwości trujące i rakotwórcze, niebezpieczne dla zdrowia i życia ludzi, ponadto zatruwające glebę oraz wody gruntowe. Obowiązkiem użytkownika jest przekazanie zużytego sprzętu do wyznaczonego punktu zbiórki w celu właściwego jego przetworzenia. Więcej informacji na temat punktów utylizacji urządzeń można uzyskać od władz lokalnych, firm utylizacyjnych oraz w miejscu zakupu tego produktu. Gospodarstwo domowe spełnia ważną rolę w przyczynianiu się do ponownego użycia i odzysku surowców wtórnych, w tym recyklingu, zużytego sprzętu. Na tym etapie kształtuje się postawy, które wpływają na zachowanie wspólnego dobra jakim jest czyste środowisko naturalne.

The symbol of a crossed-out wheeled bin placed on electronic or electrical equipment, its packaging or accompanying documents means that the product may not be thrown out together with other waste. Used equipment may contain substances with toxic and carcinogenic properties, hazardous to human health and life, and poisoning the soil and groundwater. It is the user's responsibility to hand over the used equipment to a designated collection point for its proper processing. For more information on recycling of electronic and electrical equipment, please contact your local authorities, waste disposal services and the place where you purchased this product.

The household plays an important role in contributing to the reuse and recovery of secondary raw materials, including recycling, waste equipment. At this stage, attitudes are formed that affect the preservation of the common good, which is a clean natural environment.



SERWIS KONTAKT:
serwis@megabajt.com.pl

L A F E

Producent:

Megabajt Sp. z o.o., ul. Rydygiera 8, 01-793 Warszawa